

FR Thermostat programmable numérique

- RAMSES 811 top3
8119200
- RAMSES 812 top3
8120200
- RAMSES 812 top3 16A
8120210
- RAMSES 813 top3 HF
8139200



1. Informations générales

- Thermostat programmable numérique pour montage mural ou montage sur boîtier encastré
- Le thermostat programmable répond aux exigences de la norme EN 60730-2-9 en cas de montage conforme
- La série RAMSES top3 se compose de 2 appareils sur piles (8119200, 8139200) et de 2 appareils sur secteur avec sortie relais de 10 A et 16 A (8120200, 8120210)
- Entrée externe pour connecter une sonde de température externe, un capteur de plancher, etc.
- Système radiocommandé RAMSES 813 top3 HF Set 1 et Set A comprenant le thermostat RAMSES 813 top3 HF et un récepteur
- L'appli RAMSES top3 (pour Android et iOS) permet des réglages à partir de terminaux mobiles
- Connexion directe Bluetooth basse consommation (Bluetooth-Low-Energy, BLE) entre l'application et les appareils RAMSES top3
- Accessoires en option : capteur de plancher (9070321), sonde de température RAMSES (9070459)

2. Sécurité



Montage et installation à confier uniquement à un électricien, une personne ayant une formation technique qualifiée, des compétences et de l'expérience pour pouvoir connaître les dangers électriques et les éviter.



Couper la tension d'alimentation avant le montage/démontage et sécuriser la coupure.



Lire entièrement et respecter la notice d'utilisation avant la mise en service et l'utilisation du produit.

3. Usage conforme

- Thermostat programmable numérique pour la surveillance et la régulation de la température ambiante en fonction d'horaires programmés dans des maisons individuelles, des bureaux, etc.

- N'utiliser les appareils que dans des pièces sèches (pas dans une salle de bains, par exemple)

4. Montage

Le thermostat programmable peut être monté soit au mur (excepté 8120210), soit sur un boîtier encastré.

Piles

Les appareils RAMSES 811 top3 et RAMSES 813 top3 HF sont des appareils sur piles.

- N'utiliser que des piles AA LR6, 2x 1,5 V.
- Respecter la polarité.

Montage du thermostat programmable

① Pour montage au mur. Le set du RAMSES 813 top3 HF inclut également un pied.

⚠ Ne pas exposer le thermostat programmable à l'humidité, à la poussière, aux rayons directs du soleil, au rayonnement thermique et aux courants d'air.

⚠ Pour les appareils sur piles (8119200 + 8139200), le cache-bornes doit être fixé avec les vis.

- Placer le thermostat programmable sur un mur intérieur à la hauteur des yeux (env. 1,50-1,60 m).

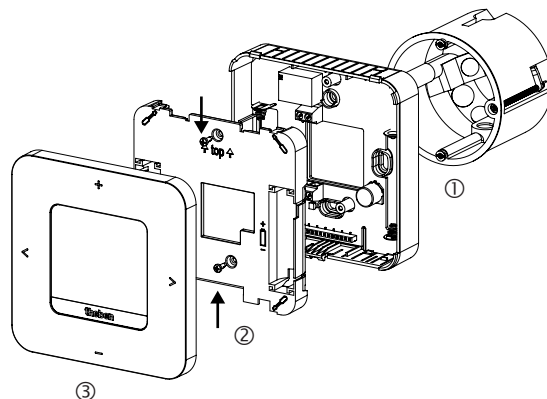

- Fixer la plaque de montage à l'aide des trous directement au mur ou sur un boîtier encastré ①.
- Affecter les fils et procéder au câblage.
- Placer le cache-bornes (la mention « top » doit être en haut).
- Le cas échéant, serrer les vis et placer les piles correctement (uniquement avec 8119200 + 8139200) ②.
- Poser le thermostat programmable ③.

Démontage du thermostat programmable

⚠ Pour le remplacement des piles, ouvrir l'appareil comme indiqué sur l'illustration, sous peine de détruire l'appareil.

- Introduire le tournevis dans l'ouverture et appuyer légèrement vers le haut pour ouvrir l'appareil.

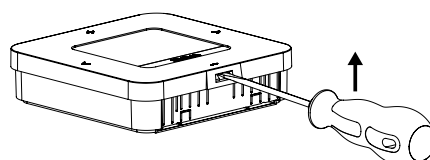

5. Raccordement

L'alimentation électrique s'effectue via L et N (voir données techniques), la connexion au générateur de chaleur via un contact de relais.

⚠ Sécuriser l'appareil (8119200 + 8120200) avec un disjoncteur différentiel de type B ou C (EN 60898-1) de 10 A max., installé en amont.

⚠ L'entrée externe est activée, c'est pourquoi il ne faut utiliser aucune tension tierce. Le contact raccordé doit être libre de potentiel. Avec 8120200, l'entrée n'est pas coupée du réseau en toute sécurité. Il faut donc raccorder uniquement des composants isolés.

⚠ Avant de raccorder le thermostat, débrancher la chaudière du réseau électrique.

⚠ Pour exclure toute influence de CEM, l'alimentation électrique doit être posée séparément de l'entrée externe (si utilisée).

⚠ Toute connexion incorrecte détruira l'appareil.

RAMSES 811 top3

① L'entrée externe (ext. input) permet de connecter des capteurs externes tels qu'un capteur de plancher (9070321) ou une sonde de température (9070459).

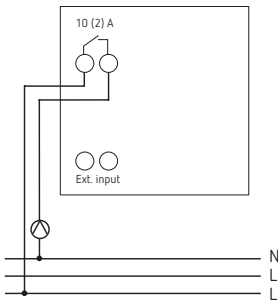

RAMSES 812 top3

⚠ Avec 8120200, l'entrée externe n'est pas coupée du réseau en toute sécurité. Il faut donc raccorder uniquement des composants isolés.

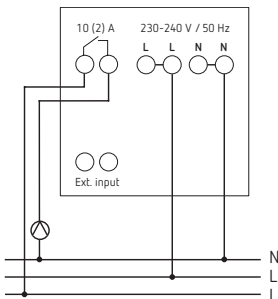

RAMSES 812 top3 16A

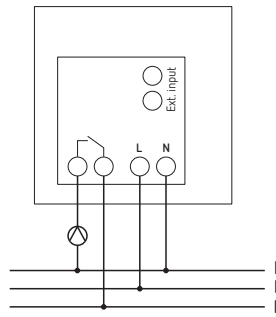

RAMSES 813 top3 HF

① RAMSES 813 top3 HF et ses différents récepteurs constitue un système radiocommandé pour la régulation de la température ambiante.

Les sets suivants sont disponibles :

1. RAMSES 813 top3 HF Set 1

Set 1 : 1x RAMSES 813 top3 HF avec récepteur REC 1 (1 canal)

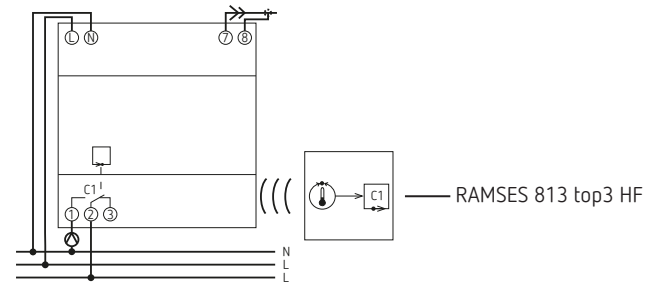

Récepteur REC 1

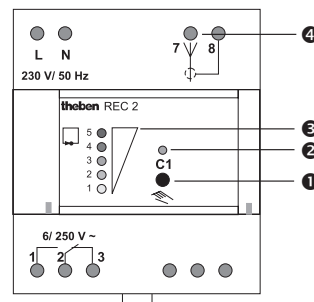

- ① Touche Canal 1
- ② Affichage d'état canal 1
- ③ Affichage du niveau de qualité de la réception
- ④ Prise de l'antenne

2. RAMSES 813 top3 HF Set A

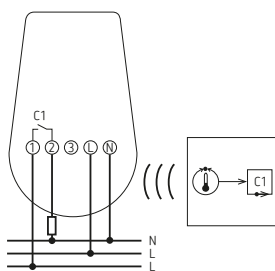

Récepteur REC 11

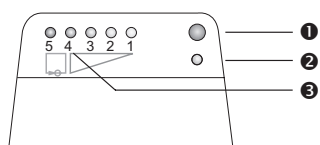

- ❶ Touche du canal
- ❷ Affichage d'état du canal
- ❸ Affichage de l'intensité de champ

❶ Le thermostat programmable et le récepteur REC sont opérationnels à la livraison : ils sont synchronisés et codés. Un nouveau codage n'est pas nécessaire pour les usages habituels !

Pour trouver comment associer un récepteur neuf avec RAMSES 813 top3 HF si l'appareil actuel est défectueux, se reporter à la Page 12.

6. Réglages sur le thermostat programmable

Icônes à l'écran

❶ Selon le type d'appareil, différentes icônes peuvent s'afficher à l'écran.



- ❶ — Menu principal Modes de fonctionnement
- ❷ — Sous-menu Réglages
- ❸ — Sous-menu Réglages et suivants
- ❹ — Jours de la semaine 1–7 (lundi – dimanche)

< > • Défiler à l'écran
• Confirmer la sélection (>) ou étape précédente (<)

+ / - • Régler les valeurs
• Sélectionner avec +

7. Menu

Menu principal Modes de fonctionnement

- P1 P2 P3** Programmes hebdomadaires P1–P3
- ☀ Température de confort
- ☾ Température d'abaissement (Eco)
- ❄ Température hors gel
- 🕒 Régler la date/l'heure
- 🔧 Service/Réglages

Sous-menu Réglages

- 🔄 Modifier les programmes hebdomadaires P1–P3
- 📺 Adapter l'affichage
- ↕ Régler l'ajustement au mur (décalage)
- 🪟 Sélectionner la détection de fenêtre
- 📏 Sélectionner le régulateur
- 📈 Régler la fonction d'optimisation
- 🔑 Entrée externe
- 🔑 Saisir/modifier le code PIN
- 🕒 Régler l'heure d'été/d'hiver
- 🛡 Régler la protection de la pompe
- ⚠ Défaut
- 🔋 État des piles (uniquement 8119200, 8139200)
- 📶 Bluetooth
- 🔥 Chauffage actif
- 📅 Programme vacances
- 📻 Radio (programmer la connexion HF) (uniquement 8139200)

Comment fonctionne mon thermostat programmable ?

Votre thermostat programmable régule la température de votre pièce comme vous le souhaitez aux heures programmées. Vous pouvez configurer 3 programmes hebdomadaires (P1 – P3). Vous pouvez en outre définir les températures des modes de fonctionnement (confort, abaissement et hors gel) et les activer :

- Température de confort : elle est utilisée généralement pour la journée, quand vous êtes présent.
- Température d'abaissement (économique) pour la nuit.
- Température hors gel : elle est utilisée en cas d'absences prolongées (p. ex. pendant des vacances). La température est réglée à un point qui permet uniquement d'empêcher l'installation de chauffage de geler.

ASTUCE

L'utilisation du thermostat programmable est très facile et très rapide avec l'appli RAMSES top3 !

8. Première mise en service

① L'heure d'été/d'hiver pour l'Europe centrale est réglée par défaut.

Une fois les appareils RAMSES top3 montés et raccordés et les piles du 8119200 et du 8139200 insérées, il faut saisir la date/l'heure et, si souhaité, modifier l'heure d'été/d'hiver.

Saisir la date et l'heure

① Le réglage de la date et de l'heure peut être ignoré si une connexion avec l'appli est établie. Le thermostat programmable reprend alors l'heure et la date de l'appareil mobile.



- Saisir les heures souhaitées avec +/–.
- Valider avec >.
- Saisir les minutes souhaitées avec +/–.
- Valider avec >. L'année s'affiche.
- Valider l'année avec >. Les deux chiffres pour le mois clignotent à droite.
- Saisir le mois avec +/–.
- Valider avec >.
- Saisir le jour avec +/–.
- Valider avec >.

L'appareil est désormais opérationnel. L'écran affiche le programme hebdomadaire P1, la température réelle, la température de consigne en bas à gauche et l'heure actuelle en bas à droite.

① Il est également possible de modifier la date et l'heure dans le menu principal .

Si vous avez acheté un thermostat programmable sans fil (8130200), vous devez connecter l'appareil aux récepteurs après avoir saisi la date et l'heure, voir Page 12.

Modifier l'heure d'été/d'hiver

Vous pouvez changer l'heure d'été/d'hiver dans Réglages  →  (voir Page 7).

Modifier temporairement la température de consigne

① La température de consigne modifiée ne sera pas enregistrée dans le programme et sera remplacée par le prochain horaire de commutation programmé. Il en va de même si les programmes P1 – P3 sont actifs.

Si les températures de confort, d'abaissement et hors gel sont actives, la température de consigne modifiée est adoptée en permanence.

- > permet d'accéder au menu principal.
- Ici, appuyer sur +. La température de consigne clignote.
- Saisir la température de consigne souhaitée avec +/–.
- Valider avec >.

1. Menu principal : régler/modifier les modes de fonctionnement



- > permet de défiler dans le menu principal (ou revenir en arrière avec <).
- Sélectionner la fonction souhaitée avec +.
- Modifier la valeur avec + ou –.
- Valider avec >.



Programmes P1 – P3

Vous disposez de 3 programmes hebdomadaires enregistrés par défaut :

	Lu	Ma	Me	Je	Ve	Sa	Di
P1							
06:00 (21 °C)	←————→						
22:00 (17 °C)	←————→						
07:00 (21 °C)						←————→	
23:00 (17 °C)						←————→	

	1	2	3	4	5	6	7
P2							
06:00 (21 °C)	←————→						
08:00 (17 °C)	←————→						
16:00 (21 °C)	←————→						
22:00 (17 °C)	←————→						
07:00 (21 °C)						←————→	
23:00 (17 °C)						←————→	

	1	2	3	4	5	6	7
P3							
12:00 (21 °C)	←————→						
20:00 (17 °C)	←————→						
07:00 (21 °C)						←————→	
22:00 (17 °C)						←————→	

- Sélectionner le programme souhaité avec >.
- Valider avec +.
- Si vous souhaitez modifier le programme (horaires de commutation), vous pouvez le faire dans Réglages  → .

Températures de confort, d'abaissement et hors gel

Vous pouvez sélectionner et, le cas échéant, modifier ces 3 modes de fonctionnement.

- Sélectionner le programme souhaité enregistré par défaut avec >.
- Valider avec +.
- Régler la valeur souhaitée avec + ou –.
- Valider avec >.

2. Sous-menu Réglages



Le sous-menu **Réglages** permet de configurer des programmes, l'affichage, l'ajustement au mur, le PIN, le régulateur, la protection des pompes, etc.

- Appuyer 2 x sur > puis passer aux réglages avec >.
- Valider avec +. L'icône Bluetooth clignote.

Bluetooth

Si l'icône Bluetooth clignote, il est possible de connecter le thermostat programmable avec l'appli **RAMSES top3** sur le smartphone ou la tablette (voir à ce sujet Page 8).

- ① Si l'icône Bluetooth est affichée en permanence à l'écran, l'appareil est connecté avec l'appli.
- ① Si la touche – est maintenue enfoncée pendant 8 s, toutes les données de connexion sont supprimées.

Ou bien vous ignorez Bluetooth et

- Appuyez sur >. Vous pouvez alors saisir le **PIN** à quatre chiffres (par défaut : 0000) avec + ou –.
- Valider chaque chiffre avec >. Vous vous retrouvez ensuite dans le sous-menu Réglages.
- ① Si vous avez oublié le PIN exact, appuyez sur + pendant 30 s (réinitialisation). Le PIN est alors réglé sur 0000 pendant 5 min et vous pouvez saisir votre mot de passe. Si vous ne tapez pas le mot de passe pendant ce temps, l'ancien mot de passe sera de nouveau actif.

C'est la condition pour pouvoir modifier dans le sous-menu Réglages les fonctions suivantes :

1. Modifier/Consulter/Supprimer les programmes hebdomadaires P1 – P3

Les programmes enregistrés par défaut peuvent être modifiés et supprimés.

- ① Il est possible de modifier 42 horaires de commutation.

Si vous souhaitez modifier le programme ou les horaires de commutation, vous pouvez le faire dans Réglages → P.

- Accéder aux réglages avec >. Le menu P clignote.
- Sélectionner le programme P1, P2 ou P3 avec +.
- Valider avec >. P1 s'affiche par exemple.

Consulter/Modifier les horaires de commutation de P1

- Une pression sur > permet de consulter les horaires de commutation saisis.
- Modifier les valeurs avec + ou – et valider avec >.
- Appuyer 2 x sur + ou sur – et sélectionner l'horaire de commutation. Ensuite, saisir avec + ou – la valeur souhaitée et valider avec >.

- Avec < et >, modifier l'heure, le jour de la semaine ou la température.
- Pour les programmes P2 et P3, effectuer les étapes comme indiqué ci-dessus.
- Quitter le menu P1 avec <.

Suppression des horaires de commutation

- Sélectionner l'horaire de commutation à supprimer et accéder avec + ou – à --:-- (se trouve entre 23 : xx et 00 : xx heure).
- Valider avec >. L'horaire de commutation est supprimé.
- Pour supprimer d'autres horaires de commutation, effectuer les étapes ci-dessus.

2. Adapter l'affichage

Vous pouvez adapter l'affichage de votre écran (en mode service) dans Réglages → E.

- Avec + et –, alterner entre température réelle, température de consigne et heure pour obtenir l'affichage souhaité.
- ① Vous pouvez aussi adapter la luminosité de l'écran avec + ou – (de - à ----) ainsi que régler la durée du rétroéclairage (p. ex. 0:30 min:sec).
- ① Pour les appareils sur piles, une faible luminosité et une courte durée sont recommandées. Les piles durent ainsi plus longtemps.

3. Régler l'ajustement au mur

Si l'emplacement de montage est défavorable, des différences de température sont possibles entre la température ambiante détectée et la température ambiante effective (p. ex. un mur extérieur trop froid ou un mur intérieur trop chaud). Cette différence peut être corrigée grâce à l'ajustement au mur.

- Dans Réglages → M, adapter la température mesurée entre –3 °C et +3 °C avec + ou –.
- Valider avec >.

4. Sélectionner la détection de fenêtre

Si cette fonction est active, le thermostat programmable détecte la baisse de la température si la fenêtre est ouverte et si la température extérieure est froide. Le processus de chauffage est arrêté pendant 15 min pour économiser de l'énergie (passage à la température hors gel).

- Dans Réglages → F, activer ou désactiver la fonction avec + ou – (ON, OFF).
- Valider avec >.

5. Sélectionner le régulateur

Cette fonction vous permet de sélectionner 2 régulateurs différents : 1 → Par modulation de largeur d'impulsion, 2 → Régulateur avec hystérésis.

- Dans Réglages → R, sélectionner le type de régulateur 1 ou 2 avec + ou – (par défaut : régulateur avec hystérésis).

Régulateur par modulation de largeur d'impulsion

① Amplitude du triangle du régulateur réglable de 0,2 K à 5,0 K ; durée des impulsions réglable de 5 à 30 min ; décalage du régulateur réglable de 0,0 °C à 2,0°C

- Avec + ou -, sélectionner la fonction 2.
- Valider avec >. On accède à la saisie de la durée des impulsions.
- Avec + ou -, saisir l'amplitude.
- Valider avec >.
- Régler la durée des impulsions avec + ou -, puis confirmer avec >.
- Régler le décalage du régulateur avec + ou -, puis enregistrer avec >.

Comportement

Dans le cas d'installations de chauffage adaptées, un régulateur par modulation de largeur d'impulsion se distingue par une régulation courte, de faibles dépassements et donc une précision de réglage élevée.

Fonctionnement, généralités

Une ligne triangulaire est calculée et placée au centre autour de la température de consigne prédéfinie. Le triangle est calculé à partir de la durée des impulsions et de l'amplitude. Tant que la valeur du triangle est supérieure à la température réelle, le chauffage fonctionne. Si la valeur du triangle est inférieure à la température réelle, le chauffage ne fonctionne pas. Plus la température réelle est élevée, plus la durée d'activation est courte.

Exemples de réglages

Amplitude	Durée des impulsions	Chauffage	Caractéristiques de la pièce
0,2 K ↓	5 minutes ↓	<ul style="list-style-type: none"> • Systèmes à radiateur soufflant • Systèmes de chauffage surdimensionnés par rapport à la taille de la pièce • Tout système de chauffage réactif qui peut fournir rapidement beaucoup de chaleur dans une pièce • Vannes mélangeuses rapides 	<ul style="list-style-type: none"> • Petite pièce • Pièces très bien isolées • Pour toutes les architectures des pièces qui réagissent rapidement et intensément à l'allumage/l'extinction du chauffage
1,0 K ↓	10 minutes ↓	<ul style="list-style-type: none"> • Vannes mélangeuses rapides • Systèmes de chauffage central avec p. ex. des radiateurs • Vannes mélangeuses lentes 	<ul style="list-style-type: none"> • Pièces moyennes • Grandes pièces mal isolées
2,5 K	20 minutes		

2,5 K ↓	20 minutes ↓	<ul style="list-style-type: none"> • Vannes mélangeuses lentes • Chauffage central au sol • Radiateur infrarouge • Systèmes de chauffage au mur et au plafond • Systèmes de chauffage lents ou peu réactifs 	<ul style="list-style-type: none"> • Grandes pièces qui nécessitent beaucoup de temps pour se chauffer et qui sont aussi lentes à rafraîchir
5,0 K	30 minutes		

Régulateur avec hystérésis (régulateur tout-ou-rien)

① Hystérésis réglable de 0,2 K à 1,0 K.

- Avec + ou -, sélectionner la fonction 1.
- Valider avec >. On accède à la saisie de l'hystérésis.
- Avec + ou -, saisir l'hystérésis.

Comportement

Dans le cas d'installations de chauffage sur-dimensionnées / sous-dimensionnées, un régulateur à hystérésis se distingue par une faible fréquence de commutation et de petites différences de température.

Fonction

Le thermostat programmable éteint le chauffage lorsque la température de consigne plus la valeur d'amplitude sont dépassées.

Le thermostat programmable allume le chauffage en cas de valeur inférieure à la température de consigne moins la valeur d'amplitude.

6. Régler la fonction d'optimisation

La fonction d'optimisation permet d'atteindre une température ambiante précise au moment de commutation souhaité. Pour ce faire, il faut indiquer le nombre de minutes avant le début du chauffage. Cette durée s'entend par K de différence de température entre la température effective et la température de consigne souhaitée.

Exemple

La commutation entre température d'abaissement (17 °C) et de confort (23 °C) est programmée à 06h00 du matin dans la salle de bain.



Sans fonction d'optimisation, le thermostat d'ambiance envoie la demande de chaleur pour la salle de bain à 06h00. En fonction de la taille de la pièce et de l'installation de chauffage, la salle de bain atteint p. ex. la température désirée de 23 °C à 06h30.

Si l'optimisation est réglée sur 5 min/K, le thermostat envoie la demande de chaleur plus tôt, à savoir :

Température de consigne à 06h00 → 23 °C
 Température réelle → 17 °C
 C.-à-d. delta T = 6 K
 6 K * 5 min/K = 30 min

Le régulateur transmet ainsi le chauffage 30 min plus tôt et la température de consigne est atteinte à 06h00.

- ① La valeur d'optimisation à régler dépend des conditions ambiantes et du type de chauffage.



- Dans Réglages  → , sélectionner la fonction d'optimisation avec + ou -.
- Régler sur OFF ou régler avec + ou - la durée de 1 à 60 min, puis valider avec >.

7. Entrée externe

L'entrée externe  peut être configurée pour différents capteurs externes.

 L'entrée externe est activée, c'est pourquoi il ne faut utiliser aucune tension tierce. Le contact raccordé doit être libre de potentiel. Avec 8120200, l'entrée n'est pas coupée du réseau en toute sécurité. Il faut donc raccorder uniquement des composants isolés.

① RAMSES 813 top3 HF n'a pas d'entrée externe.

- Dans Réglages  → , sélectionner l'entrée externe avec + ou -.
- Régler sur une des 6 options avec + ou - et valider avec >.

Les options suivantes sont disponibles pour les différents capteurs/contacts :



- 0 → inactif
- 1 → plancher
- 2 → sonde de température externe
- 3 → détecteur de présence
- 4 → contact de fenêtre
- 5 → contact téléphonique

Plancher	Limite de température	Limitation de la température du plancher, choix de la température du plancher réglable entre 20 °C et 50 °C ; capteur de plancher (9070321) ① Pas de limiteur de température de sécurité, mais appareil de type 1 B selon EN 60730-1.
Capteur de température externe	Pas d'options	La sonde de température interne est arrêtée ; sonde de température externe (IP 65) (9070459).
Détecteur de présence	Choix de la température	La régulation se base sur cette température lorsque la sortie CVC du détecteur de présence est connectée. Sans présence, la régulation se base sur le programme défini.
Contact de fenêtre	Pas d'options	Tant que le contact de fenêtre est ouvert, le thermostat régule à la température de protection antigel.
Contact téléphonique	Choix de la température	Sélectionner la température à laquelle le régulateur doit réguler lorsque le contact de téléphone est activé.

8. PIN

Cette fonction permet d'attribuer un nouveau PIN.



① Le PIN est défini en usine sur 0000.

- Dans Réglages  → , sélectionner le PIN avec + ou -.
- Avec + ou -, saisir le PIN à 4 chiffres.
- Valider chaque chiffre avec >.

9. Modifier l'heure d'été/d'hiver

Vous pouvez régler ici une autre heure d'été/d'hiver.

① L'heure d'été/d'hiver pour l'Europe centrale est réglée par défaut.

- Dans Réglages  → , sélectionner l'heure d'été/d'hiver de 0 à 3 avec + ou -.

Vous pouvez choisir entre

- 0 → **Inactif** (pas de commutation heure d'hiver/heure d'été)
- 1 → **Europe Centrale** (par défaut) :

Le passage de l'heure d'hiver à l'heure d'été s'effectue le dernier dimanche de mars à 2 heures (l'horloge est avancée d'une heure et passe à 3 heures)

Le passage de l'heure d'été à l'heure d'hiver s'effectue le dernier dimanche d'octobre à 3 heures (l'horloge est reculée d'une heure et revient à 2 heures)

- 2 → **Europe de l'Ouest** :

Le passage de l'heure d'hiver à l'heure d'été s'effectue le dernier dimanche de mars à 1 heure (l'horloge est avancée d'une heure et passe à 2 heures)

Le passage de l'heure d'été à l'heure d'hiver s'effectue le dernier dimanche d'octobre à 2 heures (l'horloge est reculée d'une heure et revient à 1 heure)

- 3 → **Europe de l'Est** :

Le passage de l'heure d'hiver à l'heure d'été s'effectue le dernier dimanche de mars à 3 heures (l'horloge est avancée d'une heure et passe à 4 heures)

Le passage de l'heure d'été à l'heure d'hiver s'effectue le dernier dimanche d'octobre à 4 heures (l'horloge est reculée d'une heure et revient à 3 heures)

10. Régler la protection de la pompe

La protection de la pompe est une fonction qui est activée une fois par semaine pour empêcher le grippage de la pompe.

① Avec cette protection de la pompe activée, la pompe du circuit de chauffage est mise en marche pendant une minute tous les mercredis à 11h30.



- Dans Réglages  → , sélectionner On ou Off avec + ou - (Off par défaut).

11. Programme vacances

Le programme vacances ne peut être réglé qu'avec l'appli RAMSES top3. Si le programme vacances est configuré, l'icône  s'affiche à l'écran du thermostat programmable.

12. Radio

Avec RAMSES 813 top3 HF, vous pouvez connecter vos récepteurs par radio.

Dans Réglages  → , sélectionner l'icône Radio. Si l'icône clignote, l'appareil peut être connecté aux récepteurs (voir à ce sujet Page 12).

Défaut

En cas de défaut ou d'erreur, le code d'erreur clignote à l'écran. Le voyant triangle  clignote également. Tous les autres icônes de l'écran sont supprimés.

Code d'erreur	Explication
401	Défaut de la sonde de température externe, rupture de la sonde
402	Défaut de la sonde de température externe, court-circuit de la sonde
403	Défaut de la sonde de température ambiante, rupture de la sonde
404	Défaut de la sonde de température ambiante, court-circuit de la sonde
405	Défaut de la sonde de température interne, rupture de la sonde
406	Défaut de la sonde de température interne, court-circuit de la sonde

- Pour supprimer le défaut, appuyer sur >. On accède au menu principal et le défaut est supprimé.
 - Ou appuyer sur + ou – et le défaut sera également supprimé.
- ① Si le défaut n'a pas été corrigé, il s'affichera de nouveau dans le menu Auto.

Affichage de l'icône « Pile »

Si la pile est vide, l'icône pile  s'affiche à l'écran en mode Auto.

Affichage de l'icône « Chauffage actif »

L'icône  s'affiche si le relais est activé.

Réinitialisation

- Appuyer sur + pendant 30 s. Le thermostat programmable reprend le nom de l'appareil et les dernières saisies de P1 – P3, températures de confort, d'abaissement et hors gel.



9. Réglages via l'appli RAMSES top3

Connecter le thermostat programmable au terminal mobile et à l'appli RAMSES top3

Le thermostat programmable se commande via Bluetooth avec l'appli. Un smartphone ou la tablette se connecte au thermostat programmable via le module Bluetooth intégré.

- Télécharger l'application **RAMSES top3** sur App Store ou Google Play.



- Avec >, accéder au sous-menu **Réglages**  sur le thermostat programmable. L'icône Bluetooth  clignote.
- L'appli **RAMSES top3** s'ouvre. L'appli recherche les appareils existants ; la liste des appareils disponibles s'affiche.
- Sélectionner l'appareil souhaité et confirmer avec OK.

L'appli RAMSES top3



Sélection rapide

Dans la sélection rapide, vous pouvez choisir entre la température de confort et la température d'abaissement (Eco).

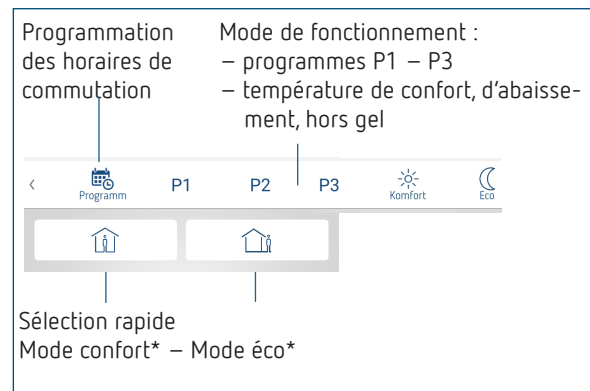

* Jusqu'au prochain horaire de commutation

Consulter, modifier, supprimer les programmes P1 à P3

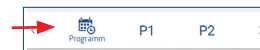

Dans **Programme**, vous pouvez

- consulter, modifier ou supprimer les programmes hebdomadaires préprogrammés P1 à P3.
- Vous pouvez générer un nouveau programme ou enregistrer un programme comme favori, l'importer ou
- créer en plus un programme vacances.



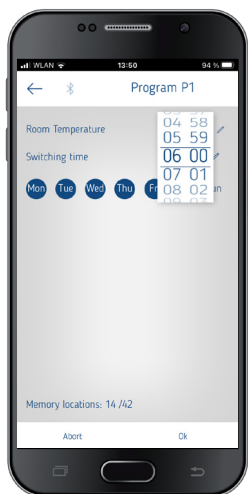

① 24 horaires de commutation max. peuvent être programmés pour chaque programme, soit 42 en tout.

① Lors de la programmation, les jours sélectionnés sont toujours représentés comme suit et les jours non sélectionnés comme suit .

Les programmes créés ont envoyés automatiquement au thermostat programmable.

① Les fonctions dans ce sous-menu doivent être réglées par l'électricien spécialisé.

La langue, la température (confort, éco (abaissement), hors gel), l'ajustement au mur, l'optimisation, etc. peuvent être réglés dans les réglages.

Création d'un programme vacances

Pour créer un programme vacances et l'activer,
 ► déplacer le régulateur sur « Activer ».

1. Régler l'ajustement au mur

Voir à ce sujet Page 5.

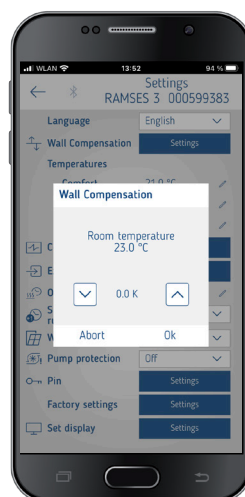
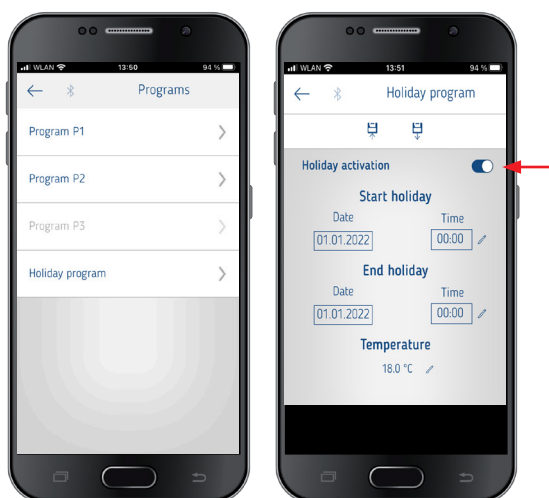

Après qu'un programme vacances ait été créé via l'application, le thermostat programmable reçoit les informations suivantes :

- actif/inactif
- date de début et date de fin avec l'heure
- température ambiante de consigne durant la période des vacances

2. Régler le régulateur

Pour le comportement d'un régulateur avec hystérésis, voir Page 5.

Pour le comportement d'un régulateur par modulation de largeur d'impulsion, voir Page 5.

① Des programmes hebdomadaires peuvent être enregistrés et consultés dans l'appli RAMSES top3.

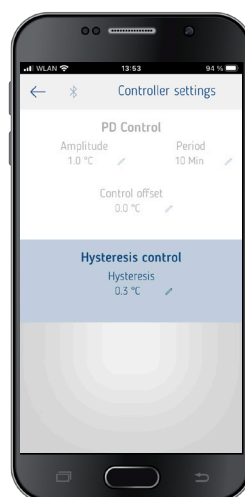

Réglages

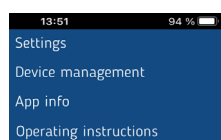

► Appuyer sur **Réglages**.
 → Une fenêtre s'ouvre.

3. Entrée externe

L'entrée externe peut être configurée pour différents capteurs externes, voir à ce sujet Page 7.

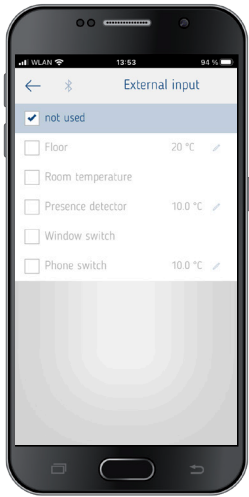

Message d'erreur dans RAMSES top3

- ① Si l'entrée externe est définie sur « Sol » ou « Température ambiante », une sonde de température correspondante doit être raccordée. En cas d'absence de cette sonde, un message d'erreur clignote sur l'appareil. La même erreur est également affichée dans le menu de démarrage de l'appli.

4. Régler l'optimisation

La fonction d'optimisation permet d'obtenir une température ambiante précise à une heure de commutation souhaitée, voir à ce sujet Page 6.

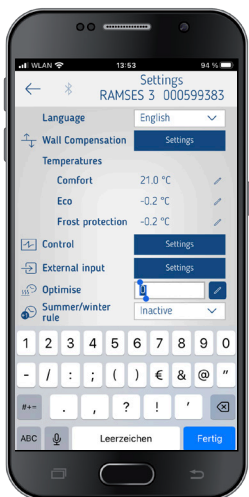

5. Régler l'heure d'été/d'hiver

- ① L'heure d'été/d'hiver pour l'Europe centrale est pré-réglée (voir également Page 7).

Vous pouvez choisir entre

- 0 → Off (pas de commutation heure d'hiver / heure d'été)
- 1 → Europe Centrale (par défaut)
- 2 → Europe de l'Ouest
- 3 → Europe de l'Est

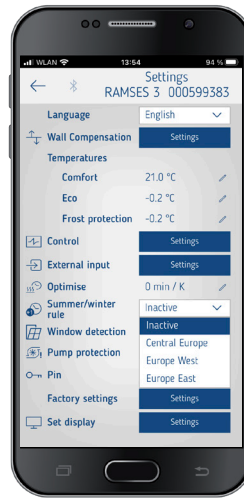

6. Régler la détection de fenêtre

Vous pouvez choisir ici entre Marche et Arrêt. Pour plus d'informations, voir Page 5.

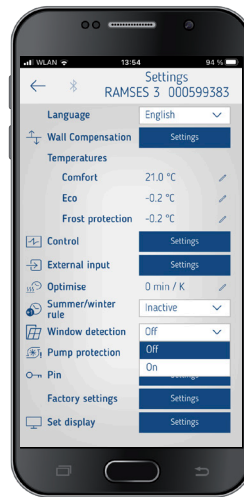

7. Régler la protection de la pompe

Vous pouvez activer ou désactiver la protection de la pompe, voir à ce sujet Page 7.

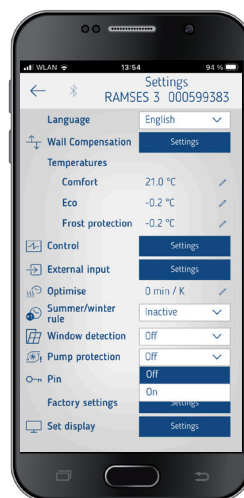

8. PIN

Cette fonction permet d'attribuer ou de modifier un nouveau PIN à quatre chiffres.

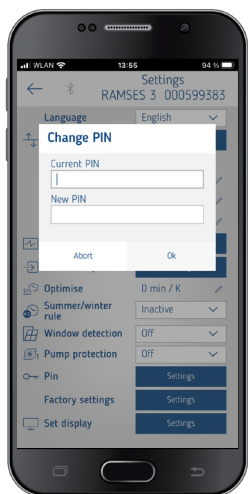

9. Réglage d'usine

Vous pouvez réinitialiser ici toutes les fonctions aux réglages d'usine.

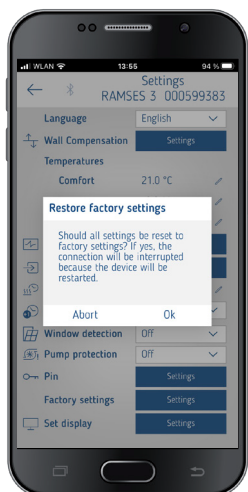

10. Régler l'affichage

Vous pouvez adapter l'affichage de votre écran, voir également Page 5.

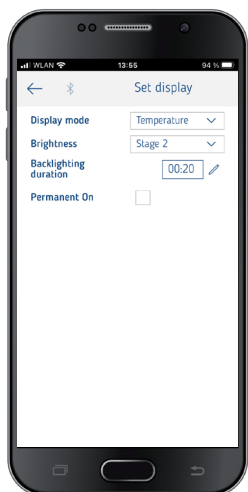

Gestion des appareils

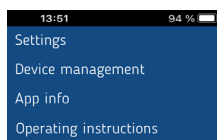

- Éditer le nom
- Supprimer
- Recherche de nouveaux appareils ...
- Liste des appareils

Le menu **Gestion des appareils** permet de modifier le nom, de le supprimer, etc.

La touche + permet de rechercher d'autres appareils RAMSES top3.

Info

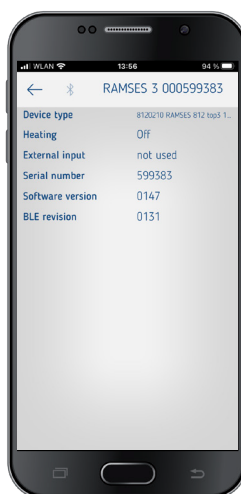



Le menu **Info** contient toutes les informations sur votre appareil RAMSES top3 (type, numéro de série, etc.).

10. Coder RAMSES 813 top3 HF avec un récepteur neuf

Si vous souhaitez connecter (coder) un récepteur neuf (REC 1, REC 11) au RAMSES 813 top3 HF en cas de défaut de l'appareil actuel, observer les points suivants :

ASTUCE
Effectuer les réglages sur le thermostat programmable avant de le coder avec le récepteur.

Connecter un thermostat programmable à un récepteur



- Appuyer 2 x sur > puis passer aux **Réglages** avec >. L'icône  clignote.
- Valider avec +.
- Sélectionner Radio avec + ou -  → .
- Valider avec >.

L'icône Radio  clignote et le canal est connecté au récepteur.

- ① Avant d'effectuer le codage, les récepteurs doivent être montés et raccordés et l'antenne doit être orientée (voir ci-dessous).

Test de la portée avec le thermostat programmable

Vous pouvez tester la portée de l'émetteur HF lorsque l'appareil émet en permanence.

- Sélectionner Radio avec + ou -  → .
- Valider avec +. Off et 1 s'affichent.
- Sélectionner 2 (pour le test de la portée) avec >.



- Valider avec +. Le processus démarre. Pendant l'émission de signaux, 4 traits s'affichent l'un après l'autre.

Le thermostat programmable émet alors un signal toutes les 3 s pendant 15 min. L'affichage habituel sur le récepteur et l'affichage de l'état du canal s'allument lors de ce cycle. Pendant la phase de test, l'emplacement du thermostat et la qualité de réception peuvent être optimisés. Les relais ne seront pas commutés.

- Placer le thermostat programmable dans la pièce intérieure souhaitée.

La réception est optimale lorsque toutes les LED s'allument lors de la transmission des signaux. Au moins une LED verte doit être allumée.

Terminer le test de la portée

- Terminer l'émission de signaux avec + ou -. Off s'affiche de nouveau à l'écran.
- Avec >, on accède de nouveau au menu Radio .

Coder un thermostat programmable à un récepteur

Après avoir orienté l'antenne du récepteur, il est possible de reprogrammer la connexion avec les récepteurs. Pendant la procédure de programmation, 4 traits s'affichent l'un après l'autre à l'écran.

- Sélectionner Radio avec + ou -  → .
- Valider avec +. Off et 1 s'affichent.



- Valider avec +. Le processus démarre. Pendant l'émission de signaux, 4 traits s'affichent l'un après l'autre.

Orienter l'antenne du récepteur

- ① Ne pas poser l'antenne à côté de conduites d'eau ou de lignes électriques.

- Appliquer la tension de service au récepteur.
- Orienter l'antenne à la verticale.
- En cas de dysfonctionnements (plusieurs LED sont allumées), orienter l'antenne de manière à ce que le moins de LED possible ne s'allument.

Codage du canal C1 (p. ex. pièce 1)

- ① Supprimer l'ancien codage avant de coder de nouveau un appareil !
- ① Les canaux sur le récepteur doivent être **éteints**, c'est-à-dire que les LED correspondantes doivent être éteintes.
- Appuyer sur la touche C1 du récepteur pendant 5 à 8 s.
→ La LED de C1 clignote pendant 5 s, durée pendant laquelle il faut effectuer le codage avec le thermostat programmable.

Supprimer le codage

- Appuyer sur la touche C1 du détecteur pendant environ 10 s.
→ La LED de C1 s'allume et s'éteint après 3 s.

Comportement en cas de défaut

- ① Les signaux radio consistant en des ondes électromagnétiques, le signal est atténué lorsqu'il passe de l'émetteur au récepteur (limitation de portée). En outre, d'autres facteurs d'interférence, tels que des pièces métalliques dans les murs, des feuilles métallisées pour l'isolation, etc., créent des « zones d'ombre ».

Dysfonctionnement de courte durée

L'état de commutation du relais n'est pas influencé, puisque les ordres de commutation sont envoyés plusieurs fois.

Panne de l'émetteur

Le récepteur passe en mode de secours au bout de deux heures, le relais s'active de manière cyclique pendant 2 min et se désactive pendant 8 min.

Panne secteur

Les relais passent en position de repos. Le dernier état de commutation reste enregistré et est rétabli au rétablissement du réseau. Après env. 30 min, les relais reprennent leur état de commutation correct.

11. Dépannage

Défaut	Élimination
Oubli du PIN à quatre chiffres (mot de passe)	Vous pouvez forcer une réinitialisation de l'appareil (appuyer sur + pendant environ 30 s). Ensuite, le code PIN de l'appareil est 0000 pendant 5 min. Pendant ce temps, vous pouvez modifier le mot de passe. Au bout des 5 min, l'ancien mot de passe ou le nouveau mot de passe défini est actif.
Aucune connexion Bluetooth avec l'appareil	Assurez-vous que l'appareil se trouve en mode de connexion  (uniquement lors de la première connexion, voir Page 7), qu'il est à portée et que le Bluetooth est activé sur votre terminal. Si le problème persiste, désactivez et réactivez le Bluetooth sur votre terminal. Si vous rencontrez à nouveau des problèmes, redémarrez votre terminal.

Le chauffage ne fonctionne pas à l'heure souhaitée.	Vérifiez votre programme actif (P1, P2 ou P3) (heure et date de l'appareil, heures d'activation et de désactivation correctement saisies, voir Page 8). Vérifiez le réglage de votre régulateur (avec hystérésis, par modulation de largeur d'impulsion, voir Page 5). Ou bien vérifiez la fonction d'optimisation (voir Page 10).
L'enregistrement du log ne fonctionne pas. Si vous utilisez un iPad, l'enregistrement du log ne peut plus être affiché par balayage à partir de la gauche.	Désactivez la fonction « Stage Manager » dans les paramètres. L'enregistrement du log s'affiche à nouveau par balayage.

Emplacements de mémoire	42
Indice de protection	IP 40 selon la norme EN 60529
Classe de protection	II selon la norme EN 60730-1
Période de régulation	5–30 min (régulateur par modulation de largeur d'impulsion)
Plage de régulation	± 0,2 K bis 5 K (régulateur par modulation de largeur d'impulsion)
Hystérésis de commutation	± 0,2 K à ± 1,0 K (régulateur avec hystérésis)
Tension assignée de tenue aux chocs	4 kV
Degré de pollution	2
Classe de logiciel	A
Fréquence radio/puissance d'émission	BLE 2,4 à 2,48 GHz, max. 2 dBm ; Portée en champ libre : env. 40 m

12. Caractéristiques techniques

Appareils sur piles (8119200, 8139200)

Tension de service	Piles : 2x 1,5 V LR6 AA
Puissance en veille	< 0,2 mW
Réserve de marche pendant le remplacement des piles	10 min
Précision de marche	± 1 s/jour (quartz) à 20 °C
Type de régulateur	Régulateur avec hystérésis ou par modulation de largeur d'impulsion
Type de contact	Contact à fermeture (uniquement 8119200)
Sortie de commutation	Libre de potentiel
Puissance de commutation	8119200 : 10 A avec 250 V CA, cos φ = 1
Fonctionnement	Type 1.B (8119200) ; type 1 (8139200) selon EN 60730-1
Température de service	+ 0 °C ... + 50 °C
Plage de réglage de la température	+ 2 °C ... + 30 °C par pas de 0,2 °C
Emplacements de mémoire	42
Indice de protection	IP 40 selon EN 60529 (avec 8119200 : IP 20 en cas de remplacement des piles)
Classe de protection	II (8119200) en cas de montage conforme, III (8139200)
Période de régulation	5–30 min (régulateur par modulation de largeur d'impulsion)
Plage de régulation	± 0,2 K à 5 K (régulateur par modulation de largeur d'impulsion)
Hystérésis de commutation	± 0,2 K à ± 1,0 K (régulateur avec hystérésis)
Degré de pollution	2
Tension assignée de tenue aux chocs	4 kV (8119200)
Classe de logiciel	A
Fréquence radio/puissance d'émission	BLE 2,4 à 2,48 GHz, max. 2 dBm ; Portée en champ libre : env. 40 m 8139200 : 868 MHz, max. 2 dBm ; Portée en champ libre : env. 100 m

Récepteur REC 1 (9070461) (868 MHz)

Tension de service	230 V CA, +10 % / -15 %, 50 Hz
Contact	Contact de fermeture libre de potentiel, max. 6 (1) A/250 V CA par canal
Indice de protection	IP 20 selon la norme EN 60529
Classe de protection	II en cas de montage conforme
Température de service	+ 0 °C ... + 50 °C
Fonctionnement	Type 1.B selon EN 60730-1
Tension assignée de tenue aux chocs	4 kV
Degré de pollution	2
Classe de logiciel	A

Récepteur REC 11 (9070421) (868 MHz)

Tension de service	230 V CA, +10 % / -15 %, 50 Hz
Contact	Contact de fermeture libre de potentiel, 16 (2) A/250 V CA par canal
Indice de protection	IP 20 selon la norme EN 60529
Classe de protection	II en cas de montage conforme
Température de service	+ 0 °C ... + 50 °C
Fonctionnement	Type 1.B selon EN 60730-1
Tension assignée de tenue aux chocs	4 kV
Degré de pollution	2
Classe de logiciel	A

Par la présente, Theben AG déclare que ce type de système radio est conforme à la directive 2014/53/UE. Le texte intégral de la déclaration de conformité de l'UE est disponible à l'adresse Internet suivante : www.theben.de/red-konformitaet

Nettoyage et entretien

- Nettoyer la surface de l'appareil uniquement avec un chiffon doux et sec.
- N'utiliser aucun produit de nettoyage ni aucun solvant.

Élimination

- ① **Élimination des piles** : les piles ne doivent en aucun cas être jetées avec les ordures ménagères ! Chaque consommateur est dans l'obligation légale de rapporter les piles dans le commerce ou dans les points de collecte communaux.

Appareils sur secteur (8120200, 8120210)

Tension de service	230–240 V CA, + 6 % / -15 %, 50 Hz
Puissance en veille	< 0,2 W
Type de régulateur	Régulateur avec hystérésis ou par modulation de largeur d'impulsion
Type de contact	Contact à fermeture
Sortie de commutation	Libre de potentiel
Puissance de commutation	8120200 : 10 A avec 250 V CA, cos φ = 1 8120210 : 16 A avec 250 V CA, cos φ = 1
Réserve de marche	4 heures
Fonctionnement	Type 1.B selon EN 60730-1
Température de service	+ 0 °C ... + 50 °C
Plage de réglage de la température	+ 2 °C ... + 30 °C par pas de 0,2 °C



Éliminer l'appareil séparément des ordures ménagères dans un point de collecte officiel.

13. Schémas cotés

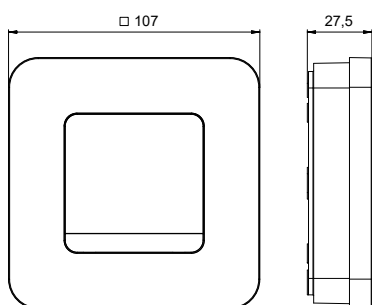

14. Contact

Theben AG
Hohenbergstr. 32
72401 Haigerloch
ALLEMAGNE
Tél. +49 7474 692-0
Fax +49 7474 692-150

Assistance téléphonique

Tél. +49 7474 692-369
hotline@theben.de

Adresses, numéros de téléphone, etc.

www.theben.de