

Wi-Fi-touchschakelaar voor rolluiken en jaloezieën

Handleiding

1. Veiligheidsvoorschriften

Lees absoluut de gebruiksaanwijzing voor u uw toestel installeert en in gebruik neemt.



Vóór montage en demontage net spanning uitschakelen en uitschakeling beveiligen.



Gelieve deze handleiding te bewaren zodat het te allen tijde geraadpleegd kan worden.

Bij overdracht of verkoop van het apparaat moet de handleiding aan de nieuwe gebruiker of nieuwe eigenaar worden doorgegeven.

Raadpleeg de technische specificaties op de laatste pagina.

2. Samenstelling

	Glazen frontplaat	+	Schakelmodule voor elektrische rolluiken en jaloezieën	+	Montageplaat
T1 Window BK	 Zwart glas	+		+	
T1 Window WH	 Wit glas	+		+	

3. Wi-Fi-modus

- Download de Tuya Smart applicatie via de App Store of Google Play Store of scan de QR-code :



- Maak verbinding met het 2,4 GHz Wi-Fi-netwerk.

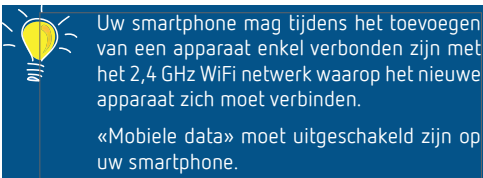

- Open Tuya Smart et klik op «+» in de rechterbovenhoek om een toestel toe te voegen.

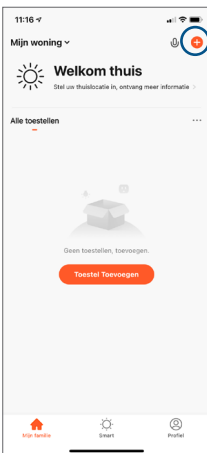

- In het menu aan de linkerkant, selecteer «anders» en dan «anders (Wi-Fi)».

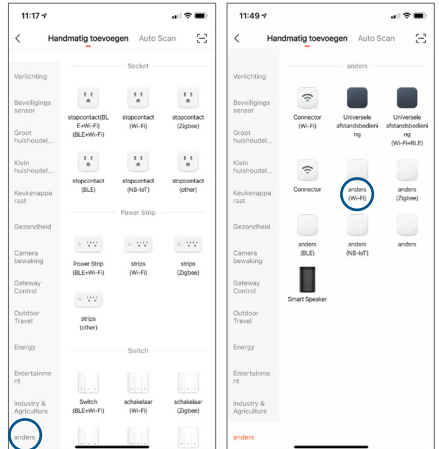

- Indien de 3 leds onder de bedieningsknoppen rood knipperen staat de T1 Window in koppelmodus. Is dit niet het geval bedien dan gelijktijdig de 3 knoppen totdat de 3 leds rood knipperen.
- Voer het wachtwoord in om uw T1 Window met het netwerk te verbinden.

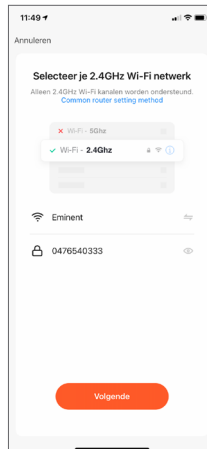

- Valideer door op het bericht «Bevestiging licht in de flitser» te drukken. De indicator wordt geel.
- Druk vervolgens op «Volgende».

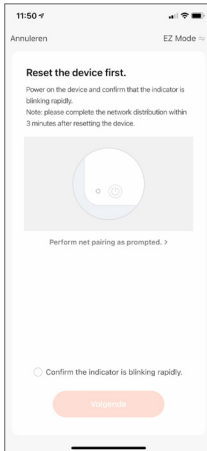

- De applicatie zoekt de ontvanger T1 Window en verbindt deze met het netwerk.

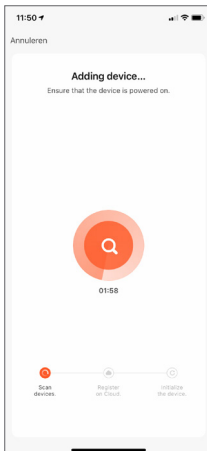

- U kunt de naam van de T1 Window wijzigen door op  rechts van de naam te drukken.



- Selecteer «Doorgaan».

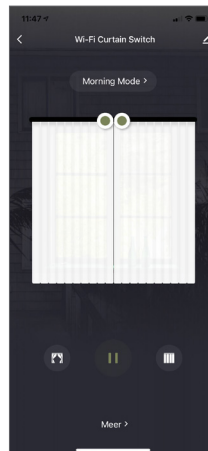

- Selecteer in het basisscherm het menu «Smart» onderaan het scherm.

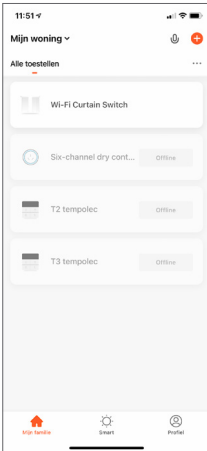

Er zijn twee typen scenario's mogelijk: ofwel door handmatige activering, in te stellen in het menu «Tap-to-Run», ofwel door automatische activering. De parameters voor de automatische activering zijn gedefinieerd in het menu «Smart».

Beide typen scenario's kunnen op dezelfde manier worden ingesteld, afhankelijk van verschillende parameters (weer, locatie, tijd, enz.).

■ Rolluikgroepfunctie

Het is mogelijk om verschillende rolluiken te groeperen om zo een groep te creëren die het optillen en/of neerlaten van meerdere rolluiken tegelijkertijd automatiseert.

STAP 1: klik op het symbool 

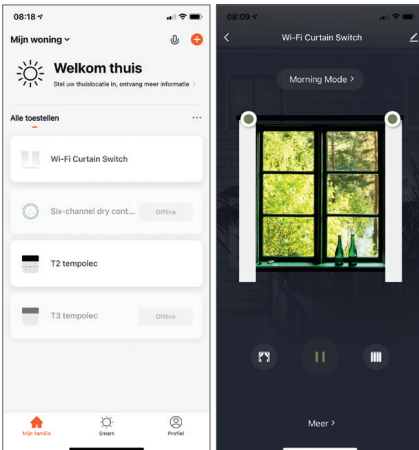

STAP 2: selecteer «Creër groep»

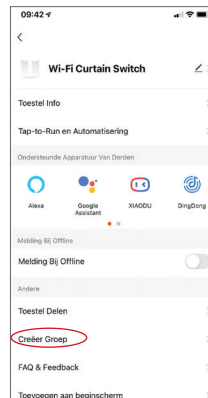

STAP 3: selecteer de apparaten die in de groep moeten worden opgenomen; druk op bevestigen en geef de aangemaakte groep een naam.

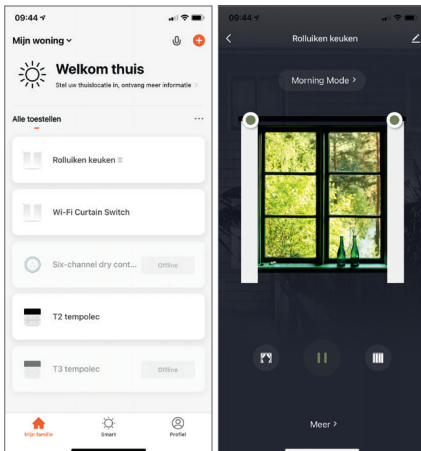
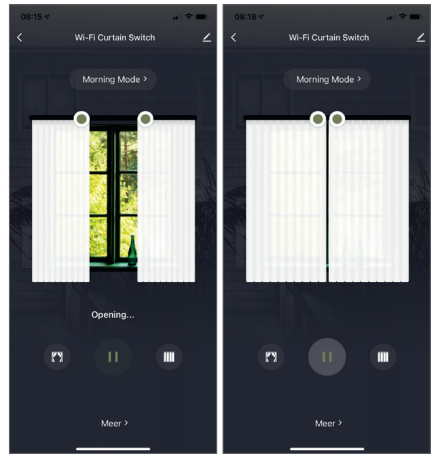
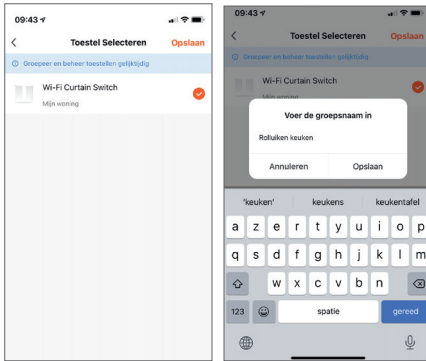

■ Looptijd van het rolluk instellen

Bij ingebruikname is de looptijd van het rolluk ingesteld op 120 seconden. Na starten van openen of sluiten van het rolluk blijft het contact dus 120 seconden gesloten.

Dit komt vaak niet overeen met de effectieve looptijd van het rolluk. U kan dit aanpassen als u dit wenst.

- Zorg ervoor dat het rolluk volledig open is en er geen contact in werking is van de module.
- Druk nu 7 seconden op de middelste STOP-knop tot de blauwe led knippert en de rolluk begint te sluiten ... en laat los.
- Wanneer het rolluk volledig gesloten is duw je nu onmiddellijk op de middelste STOP-knop zodat de blauwe led stopt met knipperen.

De correcte looptijd voor dit rolluk is nu ingesteld.

4. Aansluitschema

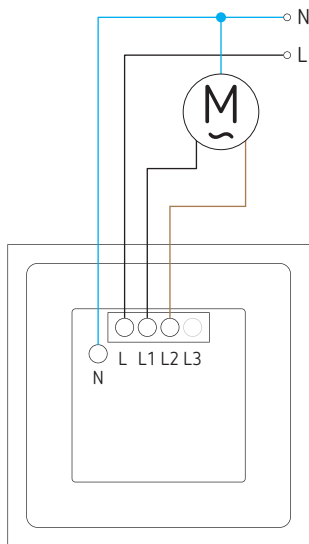

5. Technische beschrijving

Ingang 220 – 240 V AC

3 aanraaktoetsen, aanraakreactie: 50 ms
(omhoog, stop, omlaag)

Inbouwmontage

Nominaal vermogen : max. 3 A

Eigen verbruik : 0,1mA

Afmetingen frontplaat : 86 x 86 x 9,7 mm;
schakelmodule 70 x 70 x 30 mm
(inbouw Ø 52 x 25 mm)

WiFi-IEEE802.11; 2,4 GHz-b/g/n

Beheer via Tuya (zoals T6 Garden)
Amazon Alexa-applicatie, Google Home
Assistant IFTTT-compatibel

Als u vragen heeft, neem dan contact met ons op



071 599 009



helpline@tempolec.be