

T2W



1 ontvanger **T2W** 2 kanalen

T2 Home 1



1 ontvanger **T2W** 2 kanalen

1 afstandsbediening **T2S**,
2 kanalen

T2 Home 2



1 ontvanger **T2W** 2 kanalen

2 afstandsbedieningen **T2S**,
2 kanalen

Handleiding

De T2W is een ontvanger met 2 aan te sturen contacten, en dit met behulp van de draadloze zender of door middel van de applicatie voor smartphone en een WiFi-verbinding. Voldoet aan de RED-richtlijn.

Bediening van elke elektrische kring binnen : bediening van verlichting, IR-verwarming, enz.



App Store



Google
Play



Scan de QR code om
de app te downloaden

Programmeer en
bedien uw T2W
of T2 Home via
smartphone

1. Veiligheidsvoorschriften

Lees absoluut de gebruiksaanwijzing voor u uw toestel installeert en in gebruik neemt.



U vindt er belangrijke opmerkingen omtrent uw veiligheid en het gebruik van uw T2W.

Dat is veiliger voor uzelf en u voorkomt schade aan het toestel.

De T2W mag enkel geïnstalleerd worden door een gekwalificeerde technicus en volgens de geldende elektrische richtlijnen.



Vóór montage en demontage netspanning uitschakelen en uitschakeling beveiligen.



Gelieve deze handleiding te bewaren zodat het te allen tijde geraadpleegd kan worden.

Bij overdracht of verkoop van het apparaat moet de handleiding aan de nieuwe gebruiker of nieuwe eigenaar worden doorgegeven.

Raadpleeg de technische specificaties op de laatste pagina.

2. Compatibele zenders voor ontvanger T2W

Referentie	Beschrijving	Afmetingen
Wandzenders		
T1S	 1 kanaal wand, wit IP67	B 86 x H 86 x D 14,5 mm
T2S	 2 kanalen wand, wit IP67	B 86 x H 86 x D 14,5 mm
T3S	 3 kanalen wand, wit IP67	B 86 x H 86 x D 14,5 mm
T4S	 4 kanalen wand, wit IP67	B 86 x H 86 x D 14,5 mm
T6S	 6 kanalen wand, wit IP67	B 86 x H 86 x D 14,5 mm

Referentie	Beschrijving	Afmetingen
Draagbare afstandsbedieningen		
T1RC	 1 kanaal draagbaar, zwart, IP67	B 21 x H 48 x D 15,5 mm
T4RC	 4 kanalen draagbaar, wit IP67	B 54 x H 54 x D 21 mm

3. Aansluitschema's

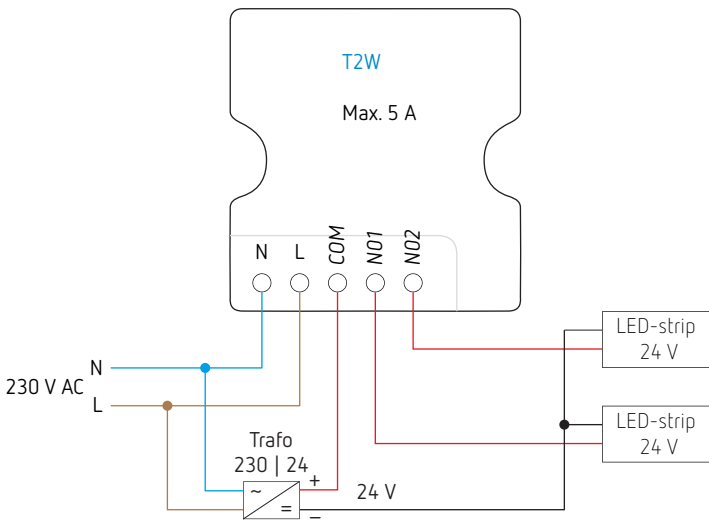
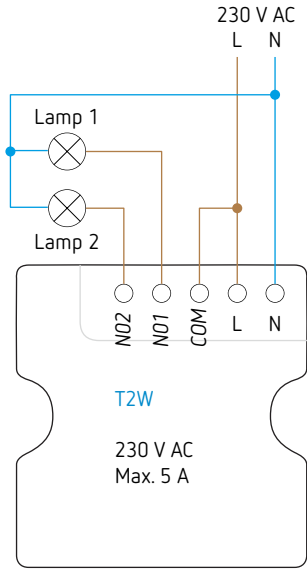

4. Programmering van een zender

4.1. Opslag van een zender met ON/OFF teleruptorfunctie

- Druk gedurende ± 4 seconden op de toets S1+ voor kanaal 1 of S2- voor kanaal 2. Wanneer de LED (S1+ of S2-) knippert, druk op de knop van de te programmeren zender.

4 s

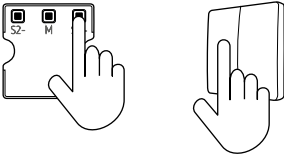

- Herhaal de procedure voor de toetsen van de overige zenders die u op dit kanaal wilt opslaan.

4.2. Gememoriseerde zenders op een kanaalontvanger wissen

- Druk op de toets van de ontvanger die overeenstemt met de te wissen zenders.

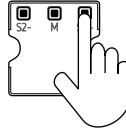

- Houd de toets ingedrukt terwijl de LED 6 keer knippert. De LED wordt continu rood gedurende 2 seconden en gaat daarna uit.
- De toets loslaten.

De zenders die op dit kanaal zijn opgeslagen worden verwijderd.

5. ON/OFF of TIMER-functie

5.1. Activeer een ON/OFF-functie

Wanneer u wil overschakelen van de functie TIMER naar ON/OFF.

- Druk op de "M"-knop en houd ingedrukt.
- De LED knippert 5 keer en blijft daarna 2 seconden branden.
- Tijdens deze 2 seconden dat de rode LED blijft branden laat u de "M"-toets los. U bent nu in ON/OFF mode.

5.2. Activeer de TIMER-functie

Wanneer u wil overschakelen van de functie ON/OFF naar TIMER.

- Druk op de "M"-knop en houd ingedrukt.
- De LED knippert 5 keer en blijft daarna 2 seconden branden.
- Tijdens deze 2 seconden dat de rode led blijft branden laat u de "M"-toets los. U bent nu in TIMER mode

5.3. Tijd van de TIMER functie instellen.

Het toestel moet in TIMER mode zijn.

- Druk op de "M"-toets tot de rode LED knippert en laat los.
- Druk op toets S1+ om de tijd van de timer te verlengen (zie lijst met tijden).
- Druk op toets S2- om de tijd van de timer te verkorten (zie lijst met tijden).
- Wacht 10 seconden na de laatste druk op toets S1+ of S2-. De tijd is nu aangepast.

VOORBEELD 1: de tijd staat op 0,2 seconden en u wil verhogen naar 30 seconden.

- Het toestel moet in TIMER mode zijn.
- Druk op de "M"-toets tot de rode LED knippert en laat los.
- Druk drie keer op toets S1+ om te verhogen van stap 1 (0,2 s) naar stap 4 (30 s). Van 1 naar 4 is +3.
- Wacht 10 seconden na de laatste druk op toets S1+. De tijd is nu aangepast naar 30 seconden.

VOORBEELD 2: de tijd staat op 6 min en u wil verkorten naar 2 s.

- Het toestel moet in TIMER mode zijn.
- Druk op de "M"-toets tot de rode LED knippert en laat los.
- Druk vier keer op toets S2- om te verkorten van stap 6 (6 min) naar stap 2 (2 s). Van 6 naar 2 is -4.
- Wacht 10 seconden na de laatste druk op toets S2-. De tijd is nu aangepast naar 2 seconden.

VOORBEELD 3: u wil terug naar de basisinstelling (0,2 s) omdat u de tijd niet meer kent.

- Het toestel moet in TIMER mode zijn
- Druk op de "M"-toets tot de rode LED knippert en laat los.
- Druk op acht keer op toets S2-.
- Wacht 10 seconden na de laatste druk op toets S2-. De tijd is nu aangepast naar 0,2 s.

5.4. Lijst met tijden

1	0,2 s → beginwaarde
2	2 s
3	6 s
4	30 s
5	2 min
6	6 min
7	18 min
8	36 min

6. Bediening met de app Tuya Smart

Voorbeelden van mogelijkheden met de Tuya Smart-app

- Opslaan van nieuwe schakelaars
- AAN/UIT op alle kanalen
- Tijdprogrammering
- Creëren van scenario's afhankelijk van het weer (windsnelheid, vochtigheid, duisternis), zonsopgang en zonsondergang, locatie, enz.



Uw smartphone mag tijdens het toevoegen van een apparaat enkel verbonden zijn met het 2,4 GHz WiFi netwerk waarop het nieuwe apparaat zich moet verbinden.

"Mobiële data" moet uitgeschakeld zijn op uw smartphone.

- Download de Tuya Smart applicatie via de App Store of Google Play Store of scan de QR-code :

App Store

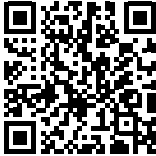

Google Play



- Maak verbinding met het **2,4 GHz WiFi**-netwerk.
- Open Tuya Smart et klik op «+» in de rechterbovenhoek om een toestel toe te voegen.

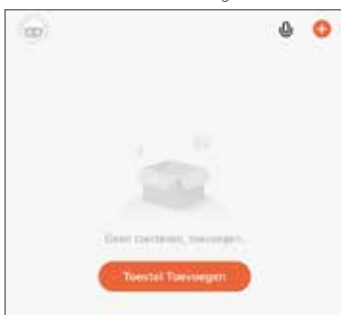

- In het menu aan de linkerkant, selecteer "anders" en dan "Connector".

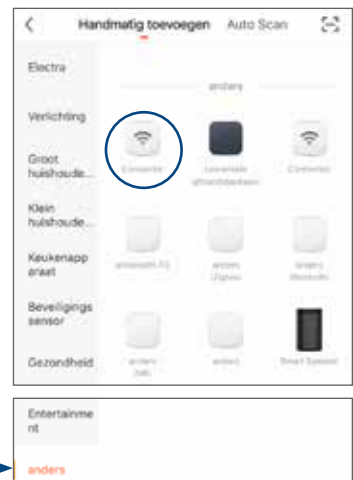

- Druk op de S1+-knop op uw T2W-ontvanger gedurende ± 10 s. De LED gaat 2 s uit voordat hij snel begint te knippen. Houd de knop ingedrukt totdat de LED blijft branden (± 10 s). Laat de knop los. Na 2 tot 3 s begint de LED snel te knippen.
- Voer het wachtwoord in om uw T2W met het netwerk te verbinden.



- Valideer door op het bericht «Bevestiging licht in de flitser» te drukken. De indicator wordt geel.
- Druk vervolgens op «Volgende»



- De applicatie zoekt de ontvanger T2W en verbindt deze met het netwerk.



- U kunt de naam van de T2W wijzigen door op  rechts van de naam te drukken.



- Selecteer «Doorgaan».

- Vanaf dit scherm worden de schakelaars beheerd. U kunt elk kanaal van de T2W-ontvanger afzonderlijk in- / uitschakelen, alle T2W-kanalen samen in- / uitschakelen, een zender (wand- of draagbare afstandsbediening) aan de ontvanger toevoegen, een timer programmeren en de naam van een kanaal wijzigen.
- Selecteer in het basisscherm het menu "Smart" onderaan het scherm.



- 1: toegang tot parameters
- 2: nieuwe afstandsbedieningen toevoegen
- 3: tijdsprogrammering
- 4: een kanaal hernoemen

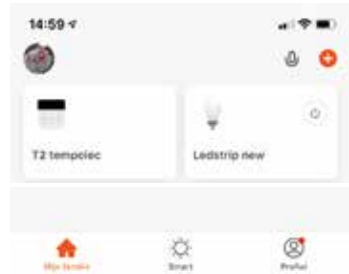

Er zijn twee typen scenario's mogelijk: ofwel door handmatige activering, in te stellen in het menu "Tap-to-Run", ofwel door automatische activering. De parameters voor de automatische activering zijn gedefinieerd in het menu "Smart".

Beide typen scenario's kunnen op dezelfde manier worden ingesteld, afhankelijk van verschillende parameters (weer, locatie, tijd, enz.).

7. Leden toevoegen

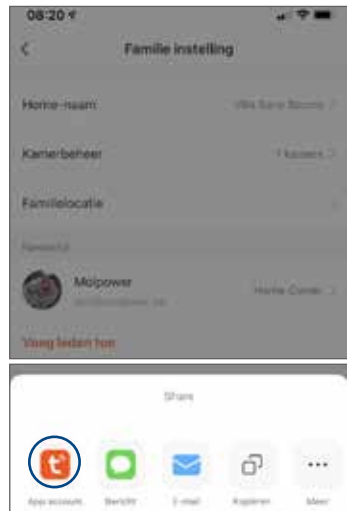
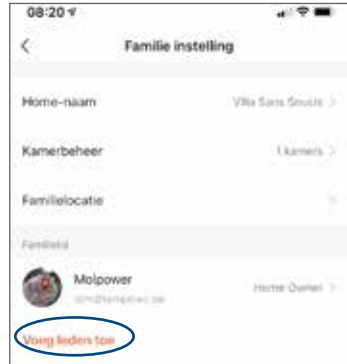
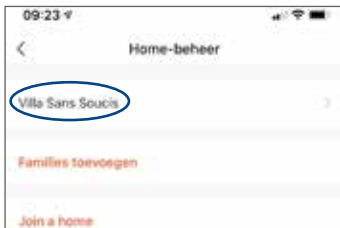
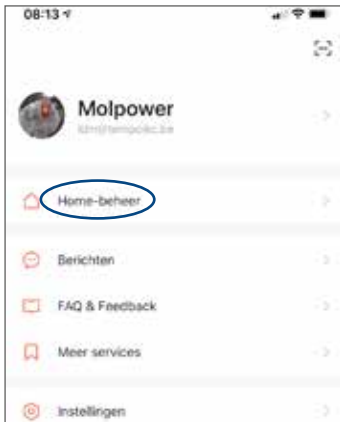
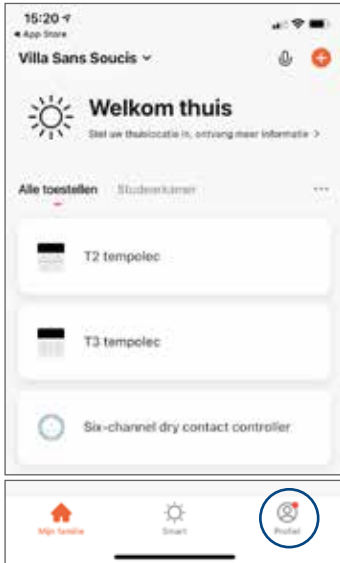

8. Technische specificaties

8.1. T2W : 2-kanalsontvanger

Voeding : 230 V 50 Hz

Ontvangstfrequentie : 433 MHz

Ingebouwde WiFi-ontvanger (Tuya app)

2 NO, potentiaalvrije contacten, 2x 5 A

LED-sturing tot 150 W per uitgang van 5 A

Handmatige bediening direct op de ontvanger en zichtbaarheid van de contactstatus

ON/OFF teleruptor en timer

Timerfunctie geïntegreerd tot 36 min

Toegelaten temperatuur : -10 tot + 55 °C

IP20

Montage in valse plafonds

Schroefklemmen

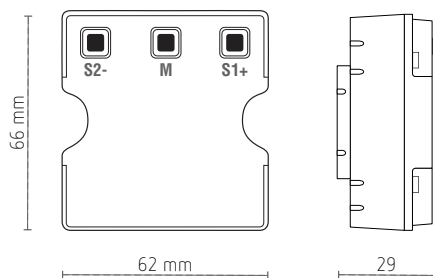

8.2. T2S : 2-kanalszender

Zendfrequentie : 433 MHz

Zonder batterij, kinetische bediening

Bereik van 15 m binnenshuis en 30 m buitenshuis.

IP67

Wandmontage

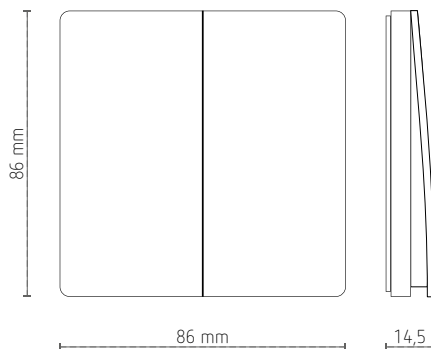

Als u vragen heeft, neem dan contact met ons op !



071 599 009



helpline@tempolec.be