

T3W



Wifi en RF 433 MHz ontvanger,
3 NO 10 A, 100–240 V AC

T3 Garden



1 ontvanger T3W
in IP65 behuizing →
1 afstandsbediening T3S



T3 Home 1



1 ontvanger T3W
1 afstandsbediening T3S

T3 Home 2



1 ontvanger T3W
2 afstandsbedieningen T3S

Handleiding

Bediening van elke elektrische kring : verlichting, warmtestraler, watersproeier, fontein, enz. De 3-kanaals ontvanger kan worden bediend met een afstandsbediening of via de Tuya Smart app en een Wi-Fi-verbinding. Voldoet aan de RED-richtlijn.

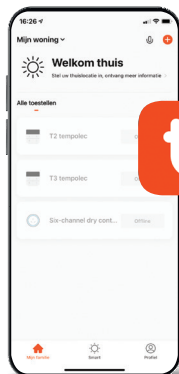

1. Veiligheidsvoorschriften

Lees absoluut de gebruiksaanwijzing voor u uw toestel installeert en in gebruik neemt.



U vindt er belangrijke opmerkingen omtrent uw veiligheid en het gebruik van uw T3W, T3 Garden of T3 Home.

Dat is veiliger voor uzelf en u voorkomt schade aan het toestel.

De T3 Home mag enkel geïnstalleerd worden door een gekwalificeerde technicus en volgens de geldende elektrische richtlijnen.



Vóór montage en demontage netspanning uitschakelen en uitschakeling beveiligen.



Gelieve deze handleiding te bewaren zodat het te allen tijde geraadpleegd kan worden.

Bij overdracht of verkoop van het apparaat moet de handleiding aan de nieuwe gebruiker of nieuwe eigenaar worden doorgegeven.

Raadpleeg de technische specificaties op de laatste pagina.

2. Compatibele zenders voor ontvanger T3W

Referentie	Beschrijving	Afmetingen
Wandzenders		
T1S	 1 kanaal wand, wit IP67	B 86 × H 86 × D 14,5 mm
T2S	 2 kanalen wand, wit IP67	B 86 × H 86 × D 14,5 mm
T3S	 3 kanalen wand, wit IP67	B 86 × H 86 × D 14,5 mm
T4S	 4 kanalen wand, wit IP44	B 86 × H 86 × D 14,5 mm
T6S	 6 kanalen wand, wit IP44	B 86 × H 86 × D 14,5 mm

Referentie	Beschrijving	Afmetingen
Draagbare afstandsbedieningen		
T1RC	 1 kanaal draagbaar, zwart, IP44	B 21 × H 48 × D 15,5 mm
T4RC	 4 kanalen draagbaar, wit IP44	B 54 × H 54 × D 21 mm

3. Aansluitschema

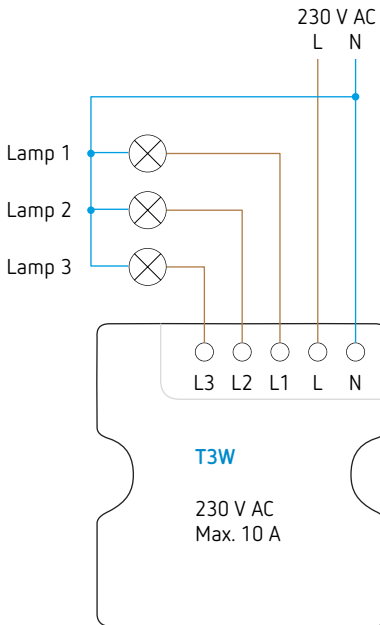

4. Programmering van een zender

4.1. Opslag van een zender met ON/OFF teleruptorfunctie

- Druk gedurende 3 seconden op de toets van de ontvanger van het te programmeren kanaal. Een rode led knippert langzaam en geeft de programmeer-modus aan.
- Druk binnen 20 seconden op de toets van het te programmeren zenderkanaal. De led gaat uit.

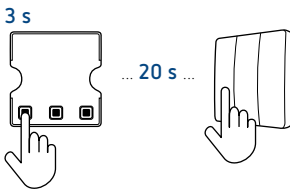

- Herhaal de procedure voor de toetsen van de overige zenders die u op dit kanaal wilt opslaan.

4.2. Opslag van een zender met ON/OFF bistabiele functie

 Enkel met zenders T2S, T4S, T4RC en T6S.

- Druk gedurende 3 seconden op de toets van de ontvanger van het te programmeren kanaal. Een rode led knippert langzaam en geeft de programmeer-modus aan.

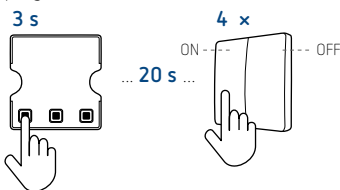

- Druk binnen 20 seconden viermaal na elkaar op de toets van het te programmeren zenderkanaal. De led gaat uit.

4.3. Gememoriseerde zenders op een kanaalsontvanger wissen

- Druk op de toets van de ontvanger die overeenstemt met de te wissen zenders.

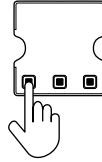

- Houd de toets ingedrukt terwijl de led knippert 6 keer. De led wordt continu rood gedurende 2 seconden en gaat daarna uit.
- De toets loslaten.
De zenders die op dit kanaal zijn opgeslagen worden verwijderd.

5. Bediening met de app Tuya Smart

Voorbeelden van mogelijkheden met de Tuya Smart-app

- Opslaan van nieuwe schakelaars
- AAN/UIT op alle kanalen
- Tijdprogrammering
- Creëren van scenario's afhankelijk van het weer (windsnelheid, vochtigheid, duisternis), zonsopgang en zonsondergang, locatie, enz.
- Download de Tuya Smart applicatie via de App Store of Google Play Store of scan de QR-code :

App Store



Google Play



- Maak verbinding met het **2,4 GHz wifi**-netwerk.



Uw smartphone mag tijdens het toevoegen van een apparaat enkel verbonden zijn met het 2,4 GHz WiFi netwerk waarop het nieuwe apparaat zich moet verbinden.
"Mobiële data" moet uitgeschakeld zijn op uw smartphone.

- Open Tuya Smart en klik op «+» in de rechterbovenhoek om een toestel toe te voegen.

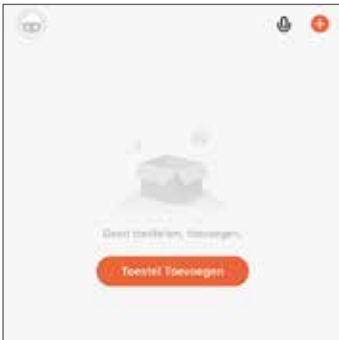

- In het menu aan de linkerkant, selecteer "anders" en dan "Connector".

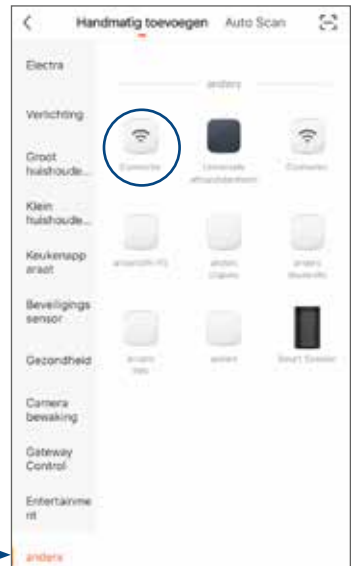

- Start de configuratie door op «Instelling» te klikken.
- Druk op de 1e toets (links) op uw T3W-ontvanger die overeenkomt met uitgang 1. De led knippert langzaam. Houd de toets ingedrukt tot de led blijft branden (± 5 s). Laat de toets los. Na 2 tot 3 s begint de led snel te knipperen.
- Voer het wachtwoord in om uw T3W met het netwerk te verbinden.

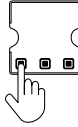

- De applicatie zoekt de ontvanger T3W en verbindt deze met het netwerk.



- Valideer door op het bericht «Bewestiging licht in de flits» te drukken. De indicator wordt geel.
- Druk vervolgens op «Volgende»

- U kunt de naam van de T3W wijzigen door op rechts van de naam te drukken.



- Selecteer «Doorgaan».

- Vanaf dit scherm worden de schakelaars beheerd. U kunt elk kanaal van de T3W-ontvanger afzonderlijk in-/uitschakelen, alle T3W-kanalen samen in-/uitschakelen, een zender (wand- of draagbare afstandsbediening) aan de ontvanger toevoegen, een timer programmeren en de naam van een kanaal wijzigen.



- 1: toegang tot parameters
- 2: nieuwe afstandsbedieningen toevoegen
- 3: tijdsprogrammering
- 4: een kanaal hernoemen

- Selecteer in het basisscherm het menu "Smart" onderaan het scherm.

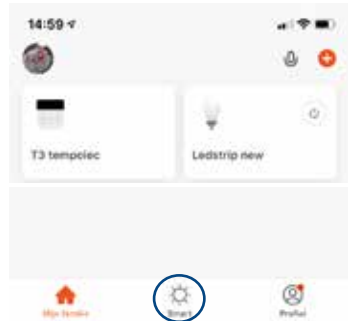

Er zijn twee typen scenario's mogelijk: ofwel door handmatige activering, in te stellen in het menu "Tap-to-Run", ofwel door automatische activering. De parameters voor de automatische activering zijn gedefinieerd in het menu "Smart".

Beide typen scenario's kunnen op dezelfde manier worden ingesteld, afhankelijk van verschillende parameters (weer, locatie, tijd, enz.).

6. Leden toevoegen

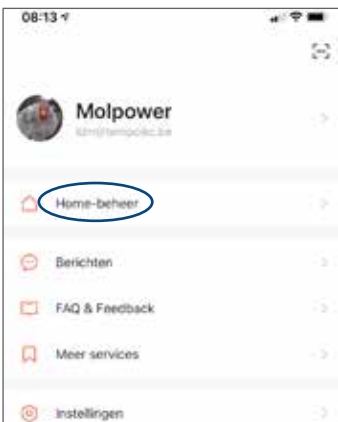
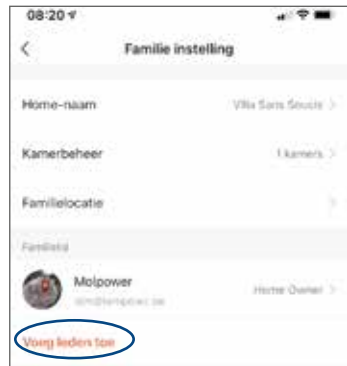
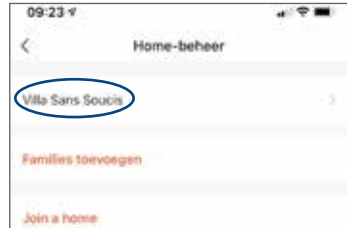

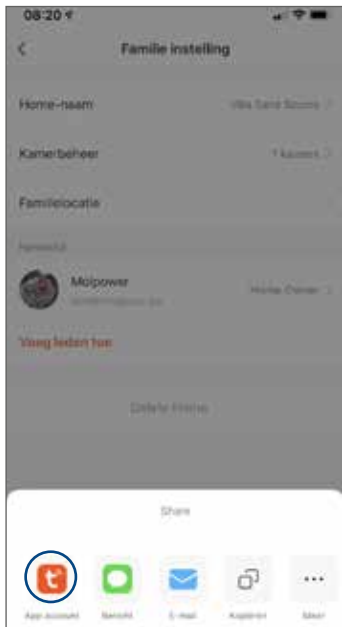

7. Technische specificaties

7.1. T3W: 3-kanaalsontvanger



Voeding: 230 V 50 Hz

Ontvangstfrequentie: 433 MHz

Ingebouwde wifi-ontvanger (Tuya app)

3 NO-contacten × 10 A

Led-sturing tot 300 W per uitgang van 10 A

Handmatige bediening direct op de ontvanger en zichtbaarheid van de contactstatus

ON/OFF bistabiel

Toegelaten temperatuur: -10 tot + 55 °C

IP20

Montage in valse plafonds

Schroefklemmen

Afmetingen: B 62 × D 29 × H 66 mm.

7.2. T3S: 3-kanaalszender



Zendfrequentie: 433 MHz

Zonder batterij, kinetische bediening

Bereik van 15 m binnenshuis en 30 m buitenshuis.

IP67

Wandmontage

Afmetingen: 86 × 86 × 14,5 mm

7.3. T3Garden behuizing

IP65-behuizing voor gebruik buitenshuis

Afmetingen: 110 × 150 × 70 mm

Als u vragen heeft, neem dan contact met ons op !



071 599 009



helpline@tempolec.be