

T6W

Récepteur Wi-Fi et RF 433 MHz Mode d'emploi



Le T6W est un récepteur Wi-Fi et RF 433 MHz avec 6 canaux. Il peut être commandé par une télécommande ou via une application pour smartphone et une connexion Wi-Fi. Le T6W est conforme à la directive RED.

Commande de tout circuit électrique à l'intérieur : commande de l'éclairage, du chauffage IR, etc.



App Store



Google Play



Scannez le code QR pour télécharger l'application

Configurez et
commandez
votre T6W
par smartphone

1. Consignes de sécurité

Avant d'installer et d'utiliser l'appareil, lisez attentivement ce mode d'emploi.



Vous y trouverez des instructions importantes concernant la sécurité, l'installation et l'utilisation de votre T6W.

Vous veillerez ainsi à votre sécurité et éviterez d'endommager l'appareil.

Le T6W doit être installé par un électricien qualifié en respectant la réglementation électrique en vigueur.



Avant l'installation et le démontage de votre T6W, coupez la tension d'alimentation du secteur et assurez-vous de la déconnexion.



Conservez précieusement ce mode d'emploi afin de pouvoir le consulter ultérieurement.

En cas de cession ou de vente de l'appareil, le mode d'emploi doit être transmis au nouvel utilisateur ou nouveau propriétaire.

Vérifiez les caractéristiques techniques en dernière page.

2. Émetteurs compatibles avec le récepteur T6W

Référence	Description	Dimensions
Commandes murales		
T1S	1 canal mural, blanc IP67	l 86 x H 86 x P 14,5 mm
T2S	2 canaux mural, blanc IP67	l 86 x H 86 x P 14,5 mm
T3S	3 canaux mural, blanc IP67	l 86 x H 86 x P 14,5 mm
T4S	4 canaux mural, blanc IP67	l 86 x H 86 x P 14,5 mm
T6S	6 canaux mural, blanc IP67	l 86 x H 86 x P 14,5 mm

Référence	Description	Dimensions
Télécommandes portables		
T1RC	1 canal portable, noir IP67	l 21 x H 48 x P 15,5 mm
T4RC	4 canaux portable, blanc IP67	l 54 x H 54 x P 21 mm

3. Exemple de raccordement

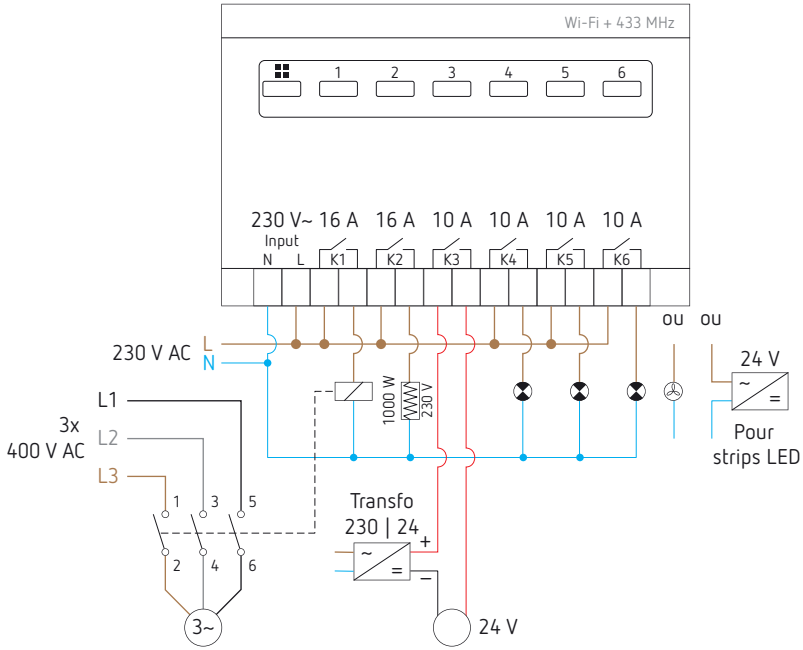

4. Programmation d'un émetteur

4.1. Mémorisation d'un émetteur avec une fonction ON/OFF télérupteur

- Appuyez 3 secondes sur le bouton du récepteur du canal à programmer. Une LED rouge clignote lentement et indique le mode de programmation.
- Dans les 20 secondes, appuyez sur la touche de l'émetteur à mémoriser. La LED s'éteint.

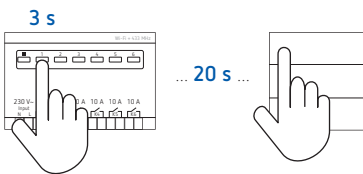

- Recommencez la procédure pour les touches des autres émetteurs que vous souhaitez mémoriser sur ce canal.

4.2. Mémorisation d'un émetteur avec une fonction ON/OFF bistable

Cette fonction est possible uniquement avec les émetteurs T2S, T4S, T4RC et T6S.

- Appuyez 3 secondes sur le bouton du récepteur du canal à programmer. Une LED rouge clignote lentement et signale le mode de programmation.

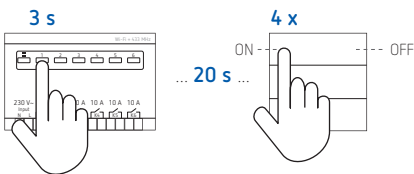

- Dans les 20 secondes, appuyez rapidement 4 fois sur la touche de l'émetteur à mémoriser. La LED s'éteint.

4.3. Effacement des émetteurs programmés sur un canal du récepteur

- Appuyez pendant 10 secondes sur la touche du récepteur correspondant aux émetteurs à effacer.

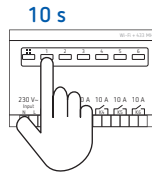

Une LED rouge clignote 5 fois lentement et 5 fois rapidement avant de s'éteindre. Les émetteurs mémorisés sur ce canal sont effacés.

5. Commande via l'application Tuya Smart

Exemples de possibilités avec l'application Tuya Smart

- Mémorisation de nouveaux interrupteurs
- ON/OFF sur tous les canaux
- Programmation horaire
- Création de scénarios en fonction de la météo (vitesse du vent, humidité, obscurité), du lever et du coucher du soleil, de la localisation, etc.
- Téléchargez l'application Tuya Smart via l'App Store ou Google Play Store ou scannez le code QR :

App Store



Google Play



- Connectez-vous au réseau **Wi-Fi de 2,4 GHz**.



Lors de l'ajout d'un appareil, votre smartphone ne peut être connecté qu'au réseau Wi-Fi 2,4 GHz auquel le nouvel appareil doit se connecter. «Données mobiles» doit être désactivé sur votre smartphone.

- Ouvrez Tuya Smart et cliquez sur «+» dans le coin supérieur droit pour ajouter un appareil.

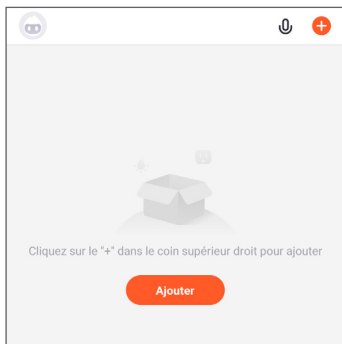

- Dans le menu à gauche de l'écran, sélectionnez «autres» et «Connecteur (Wi-Fi)».

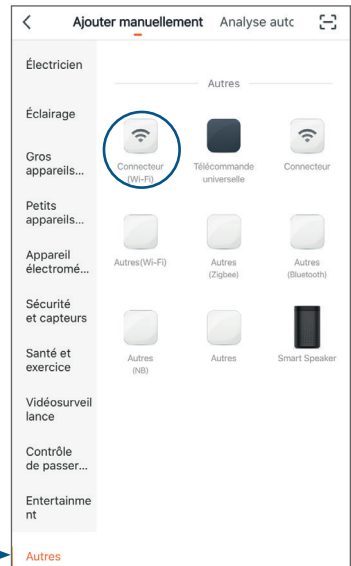

- Appuyez sur le voyant vert de votre récepteur T6W (1er bouton en partant de la gauche) jusqu'à la fixation du voyant orange. Après 2 secondes, il clignote rapidement pour signaler qu'il est prêt à être accordé à l'application.

Si le clignotement rapide n'apparaît pas, coupez l'alimentation électrique pendant 10 secondes et recommencez la procédure.

- Entrez le mot de passe de votre Wi-Fi de 2,4 GHz auquel vous êtes connecté.

The screenshot shows a screen titled "Annuler" with the main heading "Entrer le mot de passe Wi-Fi". Below the heading are two smiley face icons (yellow and red) and two Wi-Fi icons labeled "2.4GHz" and "5GHz". A text input field contains "Tempolec-test2Ghz" with a lock icon on the left and an eye icon on the right. At the bottom is a large orange button labeled "Confirmer".

- Validez en appuyant sur le message «Voyant de confirmation dans le flash». L'indicateur devient jaune. Appuyez ensuite sur «Suivant».

The screenshot shows a screen titled "Annuler" with a sub-heading "Autre méthode". The main heading is "Réinitialiser d'abord l'appareil." Below it, the text reads "Power, il a été confirmé dans la lampe flash". There is a large circular graphic with a power button icon and a yellow dot. At the bottom, there is a large orange button labeled "Voyant de confirmation dans le flash".

- L'application recherche le récepteur T6W et l'accorde au réseau.

The screenshot shows a screen titled "Annuler" with the heading "Connexion en cours". Below the heading is the instruction "Placez appareil, téléphone et routeur à proximité". A circular progress indicator shows 8% completion. At the bottom, there are three bullet points: "Appareil trouvé", "Enregistrement de l'appareil", and "Initialisation de l'appareil".

- Vous pouvez renommer le T6W en appuyant sur  à droite du nom.

The screenshot shows a screen titled "Annuler" with a sub-heading "t6 tfa" and a pencil icon. Below it, the text reads "Ajout de l'appareil réussi". The main heading is "Renommer". Below the heading is a text input field containing "16 garden". At the bottom, there are two buttons: "Annuler" and "Sauvegarder". At the very bottom is a large orange button labeled "Terminé".

- Sélectionnez «Terminé».

- Depuis l'écran de gestion des interrupteurs, vous pouvez allumer /éteindre chaque canal du récepteur T6W individuellement, allumer /éteindre tous les canaux du T6W ensemble, ajouter un émetteur (télécommande murale ou portable) au récepteur, programmer une minuterie et renommer un canal.

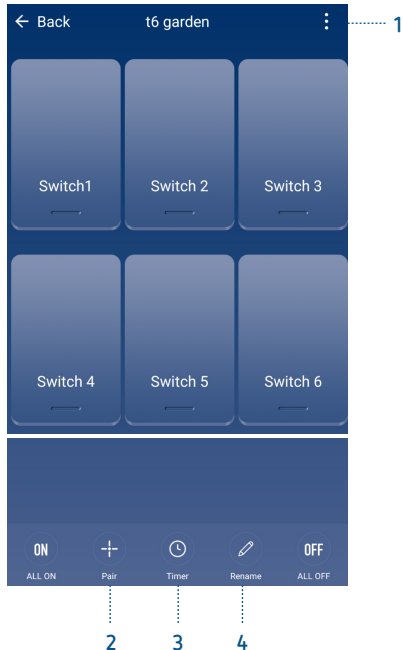

- 1 : accès aux paramètres
- 2 : ajout de nouvelles télécommandes
- 3 : programmation horaire
- 4 : renommer un canal

- Depuis l'écran de base, sélectionnez le menu «Scénario» au bas de l'écran.

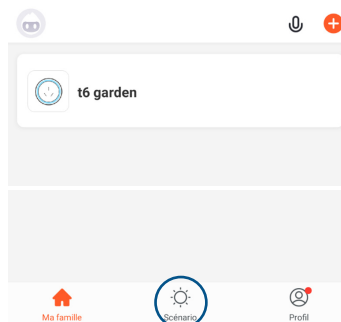

Deux types de scénarios sont possibles : soit par activation manuelle à régler dans le menu «Exécuter», soit par activation automatique. Les paramètres de l'activation automatique sont définis dans le menu «Automatisation».

Les deux types de scénarios se règlent de la même manière en fonction de divers paramètres (météo, lieu, horaire, etc.).

6. Ajouter un membre à la maison

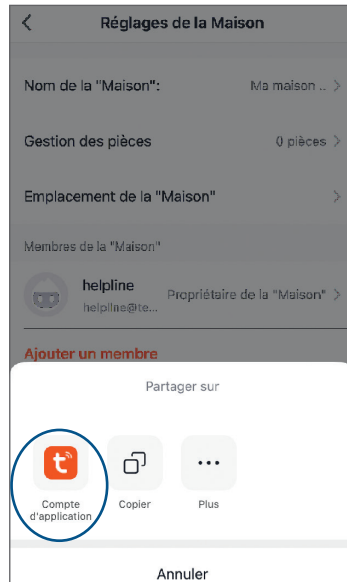
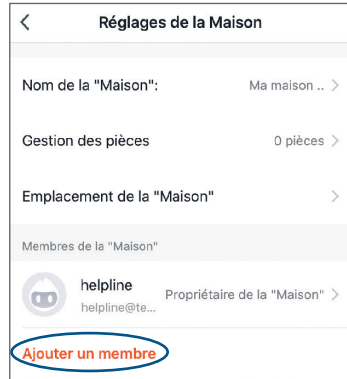
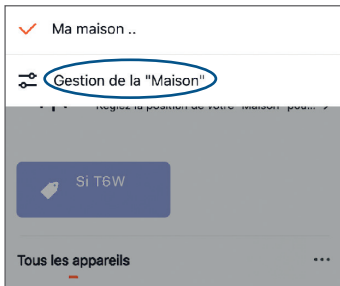
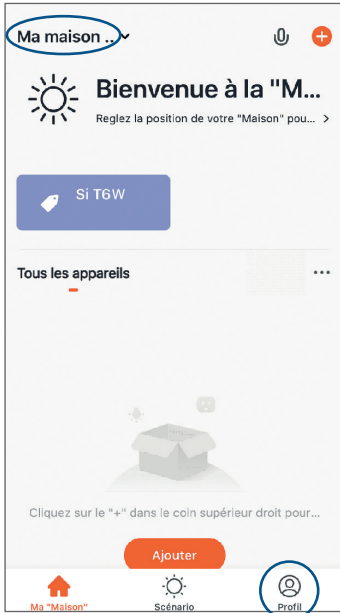

Annuler Ajouter un mem... Sauvegarder

Nom Entrer nom du membre de la...

Région Belgique >

Compte Le compte ne peut pas être vide

C'est seulement après avoir accepté l'invitation que le propriétaire du compte devient un membre de la "Maison" et peut utiliser les fonctions associées.

Droits de la famille Membre ordinaire >

A Z E R T Y U I O P
Q S D F G H J K L M
↑ W X C V B N ' <X>
123 globe microphone espace retour

7. Caractéristiques techniques

7.1. T6W : récepteur 6 canaux

Alimentation : 230 V 50 Hz

Fréquence de réception : 433 MHz

Récepteur Wi-Fi intégré (app Tuya)

Contacts libres de potentiel : 4 x 10 A et 2 x 16 A

Commande LED jusqu'à 300 W par sortie de 10 A et 500 W par sortie de 16 A

Enclenchement manuel sur le récepteur et visualisation de l'état du relais

ON/OFF bistable

Fonction ON/OFF général avec télécommande

Température de fonctionnement : -10 à + 55 °C

IP20

Bornier à vis, connecteurs rapides fournis

Dimensions : l 125 x P 33 x 80 mm, 7 modules de large.



7.2. Antenne T6 ANT (en option)

RF 433 MHz, intérieur et extérieur

Connecteur SMA-mâle avec câble de 2 m RG-174/50 Ω, gain : 2,5 dBi (max. 50 W)

Base magnétique, dimensions : Ø 13 x 172 mm



Pour toute question, contactez-nous !



071 599 009



helpline@tempolec.be