

T6 Garden | T6 Home 1 | T6 Home 2

Handleiding



De T6 Garden is een ontvanger met 6 onafhankelijk aan te sturen contacten, en dit met behulp van de draadloze zender of door middel van de applicatie voor smartphone en een wifi-verbinding. De T6 Garden voldoet aan de RED-richtlijn.

Bediening van elke elektrische kring zowel binnen als buiten : bediening van verlichting, tuinverlichting, besproeiing, fontein, vijverpomp, IR-verwarming, enz.

Programmeer en bedien uw T6 Garden via smartphone

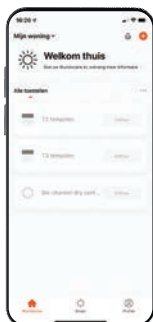

Scan de QR-code om de app te downloaden



Lees absoluut de gebruiksaanwijzing voor u uw toestel installeert en in gebruik neemt.



U vindt er belangrijke opmerkingen omtrent uw veiligheid en het gebruik van uw T6 Garden.

Dat is veiliger voor uzelf en u voorkomt schade aan het toestel.

De T6 Garden mag enkel geïnstalleerd worden door een gekwalificeerde technicus en volgens de geldende elektrische richtlijnen.



Vóór montage en demontage netspanning uitschakelen en uitschakeling beveiligen.



Gelieve deze handleiding te bewaren zodat het te allen tijde geraadpleegd kan worden. .

Bij overdracht of verkoop van het apparaat moet de handleiding aan de nieuwe gebruiker of nieuwe eigenaar worden doorgegeven.

Raadpleeg de technische specificaties op de laatste pagina.

SAMENSTELLING

Bestelreferenties		Ontvanger 6 kanalen	Afstandsbediening 6 kanalen	OBO-behuizing
				
T6 Garden	 VOOR BUITEN	1× T6W	1× T6S	1× OBO-behuizing
T6 Home 1	 VOOR BINNEN	1× T6W	1× T6S	–
T6 Home 2	 VOOR BINNEN	1× T6W	2× T6S	–

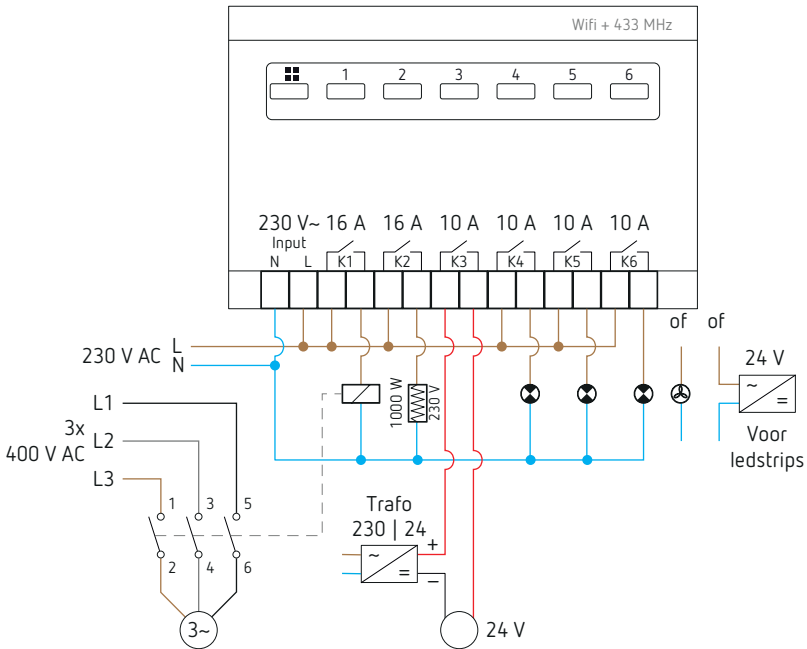

PROGRAMMERING VAN EEN ZENDER

Opslag van een zender met ON/OFF teleruptorfunctie

- Druk gedurende 3 seconden op de toets van de ontvanger van het te programmeren kanaal. Een rode led knippert langzaam en geeft de programmeermodus aan.
- Druk binnen 20 seconden op de toets van het te programmeren zenderkanaal. De led gaat uit.
- Herhaal de procedure voor de toetsen van de overige zenders die u op dit kanaal wilt opslaan.

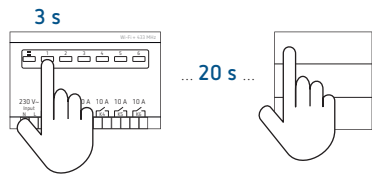

Opslag van een zender met ON/OFF bistabiele functie

Enkel met zenders T2S, T4S, T4RC en T6S.

- Druk gedurende 3 s op de toets van de ontvanger van het te programmeren kanaal. Een rode led knippert langzaam en geeft de programmeermodus aan.
- Druk binnen 20 seconden viermaal na elkaar op de toets van het te programmeren zenderkanaal. De led gaat uit.

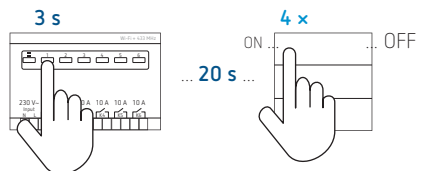

Gememoriseerde zenders op een kanaalsontvanger wissen

- Druk gedurende 10 seconden op de toets van de ontvanger die overeenstemt met de te wissen zenders. Een rode led knippert vijfmaal langzaam en vijfmaal snel voordat de led uitgaat. De zenders die op dit kanaal zijn opgeslagen worden verwijderd.

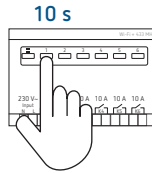

BEDIENING VIA DE TUYA SMART APP

Voorbeelden van mogelijkheden met de Tuya Smart app

- Opslaan van nieuwe schakelaars
- AAN/UIT op alle kanalen
- Tijdprogrammering
- Creëren van scenario's afhankelijk van het weer (windsnelheid, vochtigheid, duisternis), zonsopgang en zonsondergang, locatie, enz.

Tuya Smart app

- Download de Tuya Smart applicatie via de App Store of Google Play Store of scan de QR-code



- Maak verbinding met het **2,4 GHz wifi**-netwerk.



Uw smartphone mag tijdens het toevoegen van een apparaat enkel verbonden zijn met het 2,4 GHz wifi-netwerk waarop het nieuwe apparaat zich moet verbinden.

«Mobile data» moet uitgeschakeld zijn op uw smartphone.

Uw ontvanger aan Tuya toevoegen

- Open Tuya Smart en klik op «+» in de rechterbovenhoek om een toestel toe te voegen.

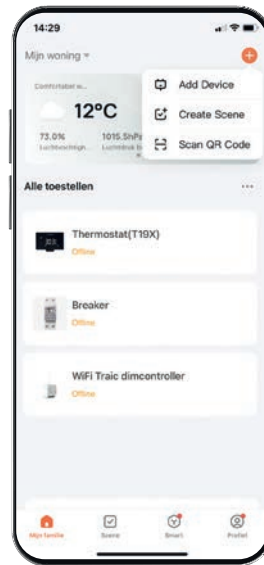

- In het menu aan de linkerkant, selecteer «anders» en dan «Connector».



- Druk op het groene lampje op uw ontvanger T6W (1e knop van links) tot het oranje lampje niet meer knippert. Na 2 seconden zal het snel beginnen te knipperen om te melden dat het klaar is om te worden afgestemd met de app.

Indien u er niet in slaagt om het lampje in vlogge knippermodus te krijgen, schakelt u de voedingsspanning gedurende 10 s uit. Na het terug inschakelen van de voedingspanning, probeert u opnieuw.

- Voer het wachtwoord in om uw T6 Garden met het netwerk te verbinden.

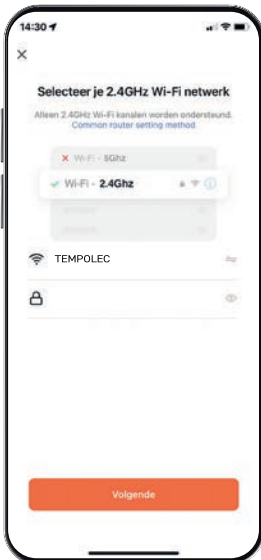

- Valideer door op het bericht «Bevestiging licht in de flitser» te drukken. De indicator wordt geel.
- Druk vervolgens op «Volgende»

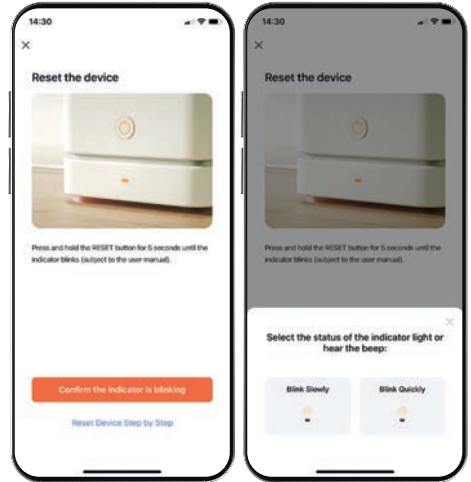

De applicatie zoekt de ontvanger T6W en verbindt deze met het netwerk.

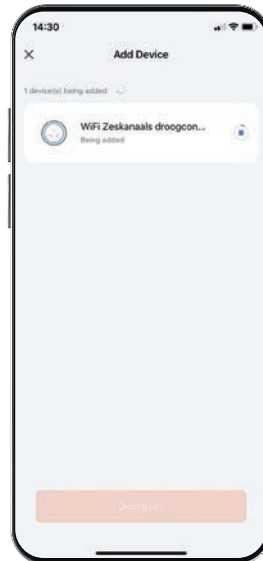

De naam van uw ontvanger wijzigen

- U kunt de naam van de T6W wijzigen door op rechts van de naam te drukken.

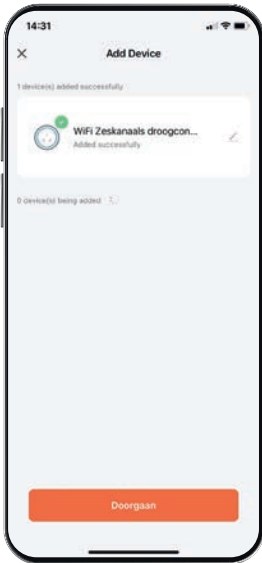

- Selecteer «Doorgaan».

Beheer van piëzo-elektrische schakelaars

Vanaf dit scherm worden de schakelaars beheerd.

- U kunt elk kanaal van de T6W-ontvanger afzonderlijk in- / uitschakelen,
- alle T6W-kanalen samen in- / uitschakelen,
- een zender (wand- of draagbare afstandsbediening) aan de ontvanger toevoegen,
- een timer programmeren en
- de naam van een kanaal wijzigen.



1 toegang tot parameters

2 nieuwe afstandsbedieningen toevoegen

3 tijdsprogrammering

4 een kanaal hernoemen

Scenario's creëren

- Selecteer in het basisscherm het menu «Smart» onderaan het scherm.

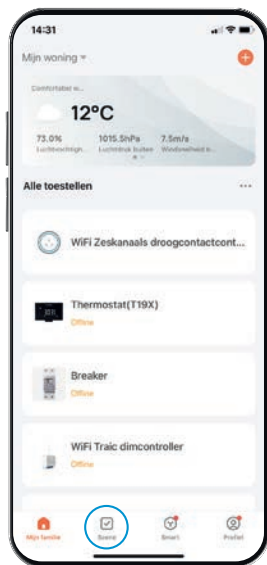

Er zijn twee typen scenario's mogelijk:

- ofwel door handmatige activering, in te stellen in het menu «Tap-to-Run»,
- ofwel door automatische activering.



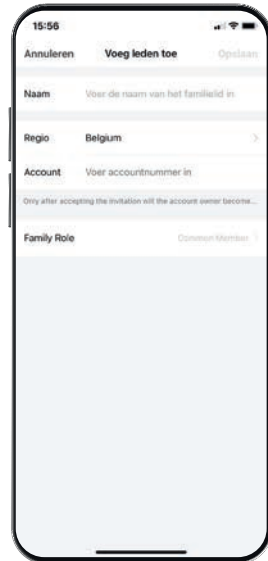
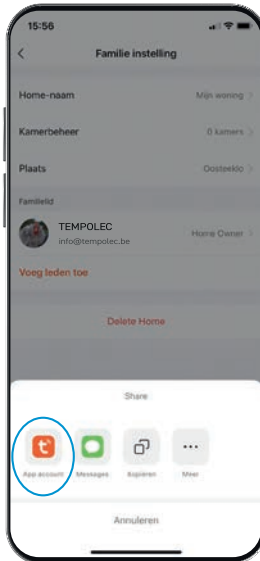
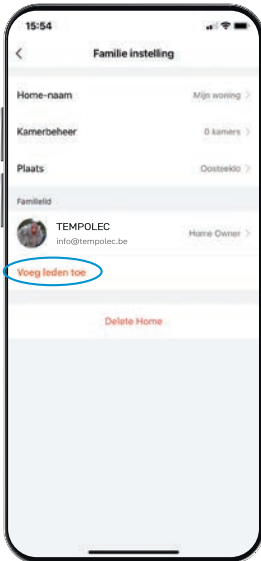
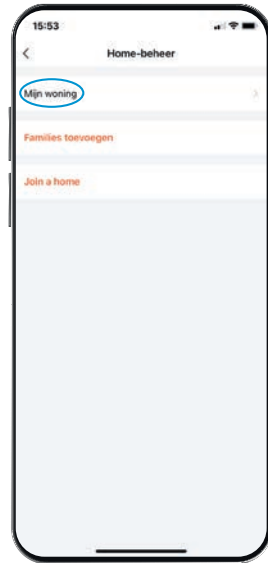
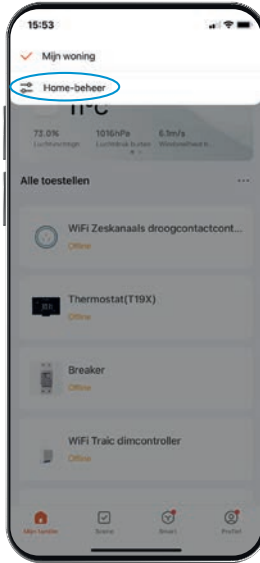
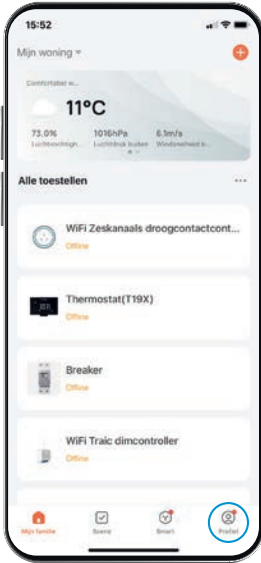

De parameters voor de automatische activering zijn gedefinieerd in het menu «Smart».

Beide typen scenario's kunnen op dezelfde manier worden ingesteld, afhankelijk van verschillende parameters (weer, locatie, tijd, enz.).

Leden toevoegen



COMPATIBELE ZENDERS VOOR ONTVANGER T6W

Referentie	Beschrijving	Kleur	Afmetingen
T1RC	 1 kanaal draagbaar IP44	zwart	B 21 × H 48 × D 15,5 mm
T1S		wit	B 86 × H 86 × D 14,5 mm
T1S-G		goud	
T1S-S		zilver	
T2S		wit	B 86 × H 86 × D 14,5 mm
T2S-G		goud	
T2S-S		zilver	
T3S		wit	B 86 × H 86 × D 14,5 mm
T3S-G		goud	
T3S-S		zilver	
T4RC	 4 kanalen draagbaar IP44	wit	B 54 × H 54 × D 21 mm
T4S	 4 kanalen wand IP44	wit	B 86 × H 86 × D 14,5 mm
T6S	 6 kanalen wand IP44	wit	B 86 × H 86 × D 14,5 mm

Eén T6S wordt geleverd bij T6 Garden en T6 Home 1. Twee T6S worden geleverd met T6 Home 2.

T6W : 6-kanaalsontvanger

- Voeding : 230 V 50 Hz
- Ontvangstfrequentie : 433 MHz
- Ingebouwde wifi-ontvanger (Tuya app)
- Potentiaalvrije contacten : 4 x 10 A en 2 x 16 A
- Ledsturing tot 300 W per uitgang van 10 A en 500 W per uitgang van 16 A
- Handmatige bediening direct op de ontvanger en zichtbaarheid van de contactstatus
- ON/OFF bistabiel
- Algemene AAN/UIT-functie met afstandsbediening
- Werkings temperatuur : -10 tot + 55 °C
- IP20 (IP66 in de afgesloten OBO-behuizing)
- Schroefklemmenstrook, bijgeleverde steekklemmen
- Afmetingen : B 125 x D 33 x H 80 mm, 7 modules breed.

OBO Bettermann behuizing

- IP66
- Afmetingen : 240 x 190 x 95 mm.

Antenne T6 ANT (optioneel)



- RF 433 MHz, binnen en buiten
- SMA-mannelijke connector met 90 cm kabel
RG-174/50 Ω; 2,5 dBi (max. 50 W)
- Magnetische voet, afmetingen : Ø 13 x 172 mm.

T6S : 6-kanaalszender

- Zendfrequentie : 433 MHz
- **Zonder batterij, kinetische bediening**
- Bereik van 15 m binnenshuis en 30 m buitenshuis.
- Met de antenne T6 ANT (in optie), bereik van 30 m binnenshuis en 60 m buitenshuis
- IP44
- Wandmontage
- Afmetingen : 86 x 86 x 14,5 mm
- Zelfklevende pictogrammen voorzien om de functies weer te geven.