

T6 Garden | T6 Home 1 | T6 Home 2

GARDENS OF TOMORROW

Mode d'emploi

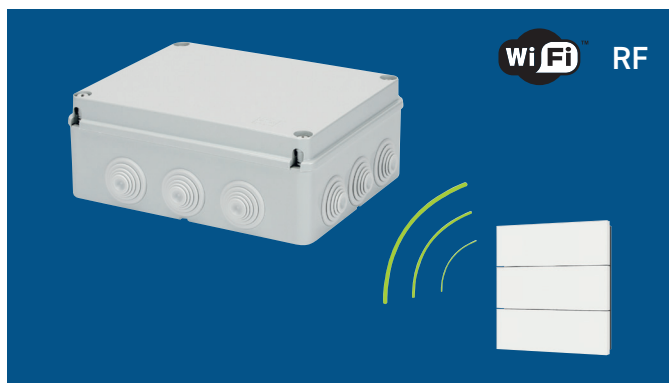

Le T6 Garden est un actionneur à 6 contacts commandés individuellement par une télécommande ou via une application pour smartphone et une connexion wifi.

Le T6 Garden est conforme à la Directive RED.

Commande de tout circuit électrique à l'intérieur ou à l'extérieur: commande de l'éclairage, de l'arrosage, de la pompe, de la fontaine, du chauffage IR, etc.

Configurer et commander votre T6 Garden par smartphone

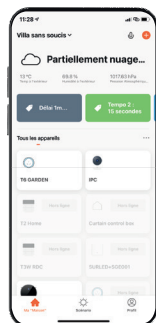

Scannez le code QR pour télécharger l'application



Avant d'installer et d'utiliser l'appareil, lisez attentivement ce mode d'emploi.



Vous y trouverez des instructions importantes concernant la sécurité, l'installation et l'utilisation de votre T6 Garden.

Vous veillerez ainsi à votre sécurité et éviterez d'endommager l'appareil.

Le T6 Garden doit être installé par un électricien qualifié en respectant la réglementation électrique en vigueur.



Avant l'installation et le démontage de votre T6 Garden, coupez la tension d'alimentation du secteur et assurez-vous de la déconnexion.



Conservez ce mode d'emploi afin de pouvoir le consulter ultérieurement.

En cas de cession ou de vente de l'appareil, le mode d'emploi doit être transmis au nouvel utilisateur ou nouveau propriétaire.

Vérifiez les caractéristiques techniques en dernière page.

COMPOSITION

Références des kits

Actionneur
6 canaux

Télécommande
sans fil, 6 canaux

Boîtier



T6 Garden

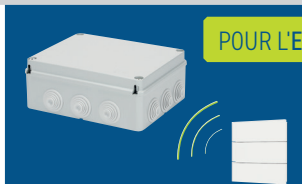

POUR L'EXTÉRIEUR

1 × **T6W**

1 × **T6S**

1 × boîtier IP55

T6 Home 1



POUR L'INTÉRIEUR

1 × **T6W**

1 × **T6S**

–

T6 Home 2

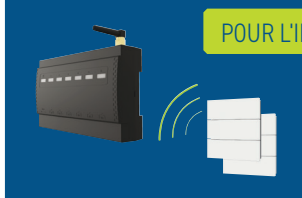

POUR L'INTÉRIEUR

1 × **T6W**

2 × **T6S**

–

EXEMPLE DE RACCORDEMENT

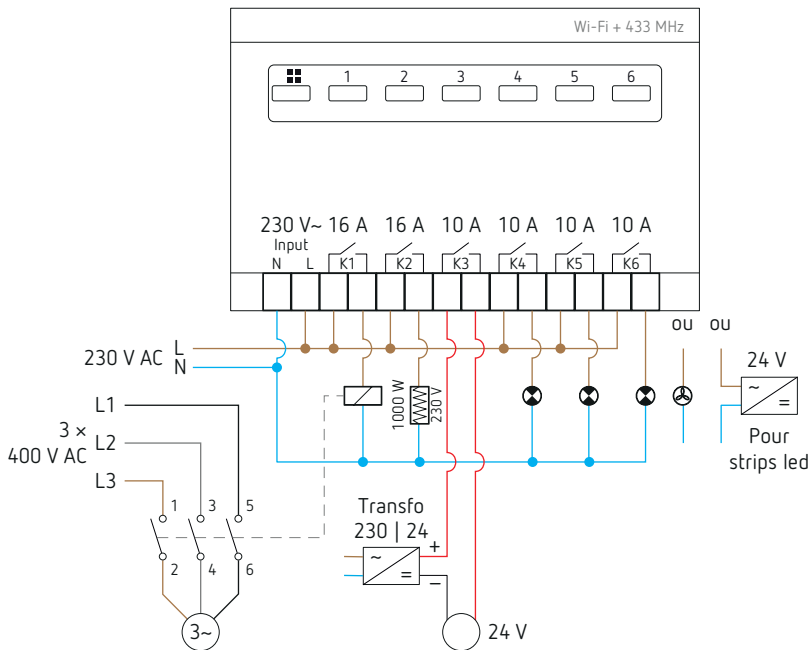

PROGRAMMATION D'UN ÉMETTEUR

Mémorisation d'un émetteur avec une fonction ON/OFF télérupteur

- Appuyez 3 secondes sur le bouton de l'actionneur du canal à programmer. Une led rouge clignote lentement et indique le mode de programmation.
- Dans les 20 secondes, appuyez sur la touche de l'émetteur à mémoriser. La led s'éteint.
- Recommencez la procédure pour les touches des autres émetteurs que vous souhaitez mémoriser sur ce canal.

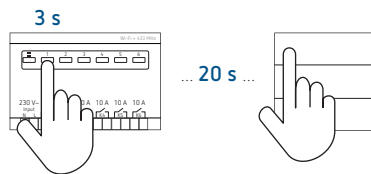

Mémorisation d'un émetteur avec une fonction ON/OFF bistable

Cette fonction est possible uniquement avec les émetteurs T2S, T4S, T4RC et T6S.

- Appuyez 3 secondes sur le bouton de l'actionneur du canal à programmer. Une led rouge clignote lentement et signale le mode de programmation.
- Dans les 20 secondes, appuyez rapidement 4 fois sur la touche de l'émetteur à mémoriser. La led s'éteint.

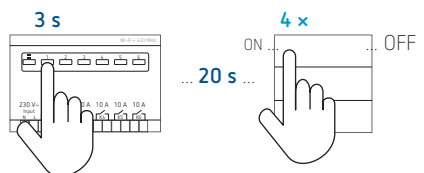

Effacement des émetteurs programmés sur un canal de l'actionneur

- Appuyez pendant 10 secondes sur la touche de l'actionneur correspondant aux émetteurs à effacer. Une led rouge clignote 5 fois lentement et 5 fois rapidement avant de s'éteindre. Les émetteurs mémorisés sur ce canal sont effacés.

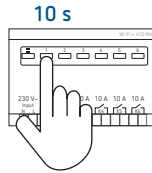

COMMANDE VIA L'APPLICATION TUYA SMART

Exemples de possibilités avec l'application Tuya

- Mémorisation de nouveaux interrupteurs
- ON/OFF sur tous les canaux
- Programmation horaire
- Création de scénarios en fonction de la météo (vitesse du vent, humidité, obscurité), du lever et du coucher du soleil, de la localisation, etc.

Application Tuya Smart

- Téléchargez l'application Tuya Smart via l'App Store ou Google Play Store ou scannez le code QR



- Connectez-vous au réseau **wifi de 2,4 GHz**.



Lors de l'ajout d'un appareil, votre smartphone ne peut être connecté qu'au réseau wifi 2,4 GHz auquel le nouvel appareil doit se connecter. «Données mobiles» doit être désactivé sur votre smartphone.

Ajouter votre actionneur à Tuya

- Ouvrez Tuya Smart et cliquez sur «+» dans le coin supérieur droit pour ajouter un appareil.

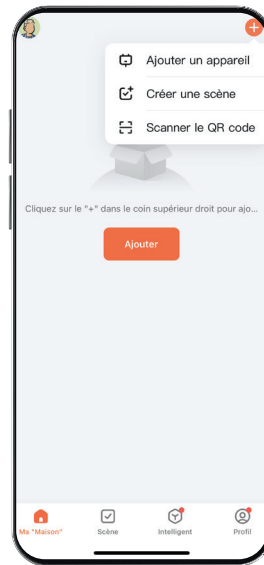

- Dans le menu à gauche de l'écran, sélectionnez «autres» et «Connecteur (wifi)»



- Validez en appuyant sur le message «Vérifiez que le voyant clignote». L'indicateur devient jaune.
- Appuyez ensuite sur «Suivant».



- Appuyez sur le voyant vert de votre actionneur T6W (1er bouton en partant de la gauche) jusqu'à la fixation du voyant orange. Après 2 secondes, il clignote rapidement pour signaler qu'il est prêt à être accordé à l'application.

Si le clignotement rapide n'apparaît pas, coupez l'alimentation électrique pendant 10 secondes et recommencez la procédure.

- Entrez le mot de passe de votre wifi de 2,4 GHz auquel vous êtes connecté.

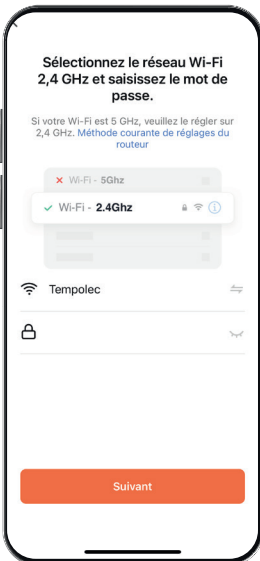

L'application recherche l'actionneur T6W et l'accorde au réseau.

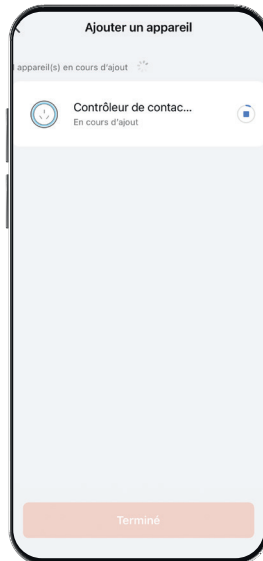

RESET pour l'appairage via l'application

Si l'appairage de l'actionneur avec l'application échoue, suivez ces étapes:

- Appuyez sur le 1er bouton de l'actionneur pendant au moins 20 s. La diode clignote lentement, puis devient fixe.
- Relâchez le bouton lorsque la diode reste allumée, puis attendez quelques secondes jusqu'à ce qu'elle clignote rapidement, indiquant que l'appareil est prêt pour un nouvel appairage.
- Ouvrez Tuya Smart et reprenez la procédure d'appairage.

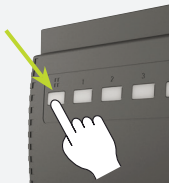

Renommer votre actionneur

- Vous pouvez renommer le T6W en appuyant sur  à droite du nom.



- Sélectionnez «Terminé»

Gestion des interrupteurs piézo-électriques

- Depuis l'écran de gestion des interrupteurs, vous pouvez
 - allumer/éteindre chaque canal de l'actionneur T6W individuellement,
 - allumer/éteindre tous les canaux de l'actionneur ensemble,
 - ajouter un émetteur (télécommande murale ou portable) à l'actionneur,
 - programmer une minuterie et
 - renommer un canal.

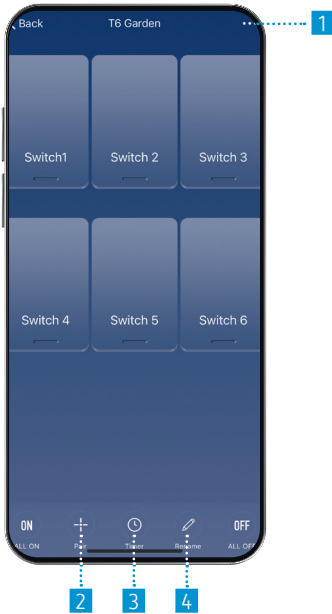

1 accès aux paramètres

2 ajout de nouvelles télécommandes

3 programmation horaire

4 renommer un canal

Créer des scénarios

- Depuis l'écran de base, sélectionnez le menu «Scène» au bas de l'écran.

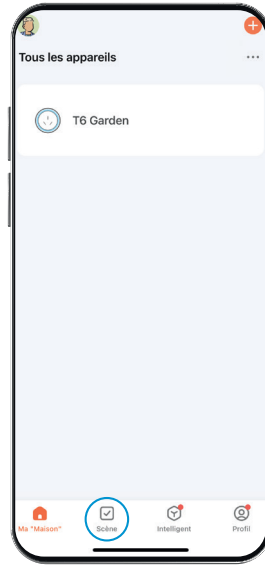

Deux types de scénarios sont possibles:

- soit par activation manuelle à régler dans le menu «Exécuter»,
- soit par activation automatique.

Les paramètres de l'activation automatique sont définis dans le menu «Automatisation».

Les deux types de scénarios se règlent de la même manière en fonction de divers paramètres (météo, lieu, horaire, etc.).

Ajouter un membre à la maison

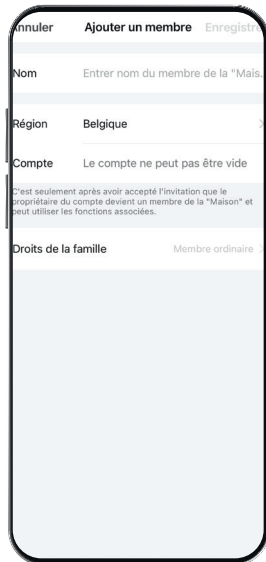
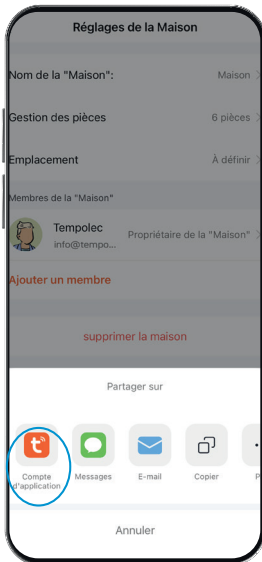
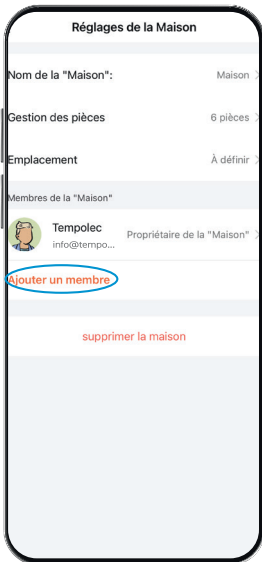
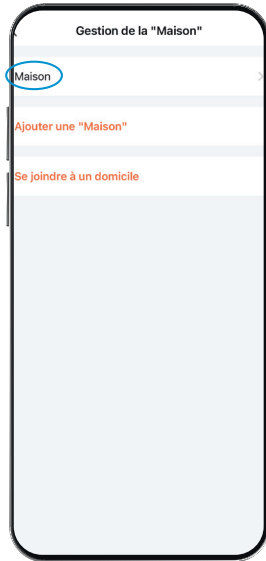
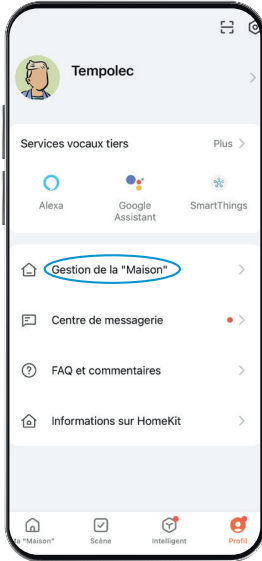
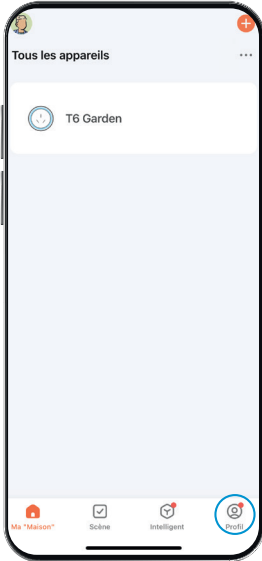

ÉMETTEURS COMPATIBLES AVEC L'ACTIONNEUR

Référence	Description	Couleur	Dimensions
T1RC	 1 canal portable IP67	noir	56 × 34 × 16 mm
T1S	 1 canal mural IP67	blanc	186 × H 86 × P 14,5 mm
T1S-B		noir	
T1S-G		doré	
T1S-S		argenté	
T2RC	 2 canaux portable IP67	noir	56 × 34 × 16 mm
T2S	 2 canaux mural IP67	blanc	186 × H 86 × P 14,5 mm
T2S-B		noir	
T2S-G		doré	
T2S-S		argenté	
T3S	 3 canaux mural IP67	blanc	186 × H 86 × P 14,5 mm
T3S-B		noir	
T3S-G		doré	
T3S-S		argenté	
T4RC	 4 canaux portable IP67	noir	56 × 34 × 16 mm
T4S	 4 canaux mural IP44	blanc	186 × H 86 × P 14,5 mm
T6S	 6 canaux mural IP44	blanc	186 × H 86 × P 14,5 mm
T6S-G		doré	
T6S-S		argenté	

Une télécommande T6S est fournie avec les kits T6 Garden et T6 Home 1. Deux T6S sont fournies avec le T6 Home 2.

T6W: actionneur 6 canaux

- Alimentation: 230 V 50 Hz
- Fréquence de réception: 433 MHz
- Récepteur wifi intégré (app Tuya)
- Contacts libres de potentiel: 4 × 10 A et 2 × 16 A
- Commande led jusqu'à 300 W par sortie de 10 A et 500 W par sortie de 16 A
- Enclenchement manuel sur l'actionneur et visualisation de l'état du relais
- ON/OFF bistable
- Fonction ON/OFF général avec télécommande
- Température de fonctionnement: -10 à + 55 °C
- IP20 (IP55 dans le boîtier fermé)
- Bornier à vis, connecteurs rapides fournis
- Dimensions: l 125 × P 33 × 80 mm, 7 modules de large.

Boîtier

- IP55
- Dimensions: 254 × 200 × 98 mm.

T6S: télécommande piézoélectrique 6 canaux

- Fréquence d'émission: 433 MHz
- **Sans pile, piézoélectrique**
- Portée de 15 m à l'intérieur et de 30 m à l'extérieur
- Avec l'antenne T6 ANT (en option), portée de 30 m à l'intérieur et 60 m à l'extérieur
- IP44
- Montage mural
- Dimensions: 86 × 86 × 14,5 mm.

Antenne T6 ANT (en option)



- RF 433 MHz, intérieur et extérieur
- Connecteur SMA-mâle avec 90 cm de câble RG174/50 Ω, gain: 2,5 dBi (max. 50 W)
- Base magnétique, dimensions: Ø 13 × 172 mm.