

# Elektronische thermostaten met afstandsvoeler

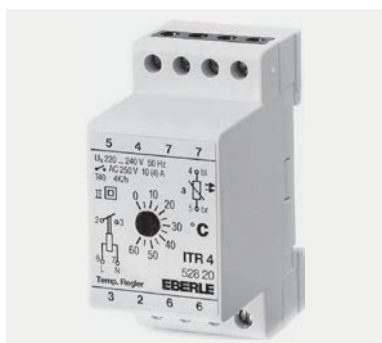

587.4702 ITR-3 60

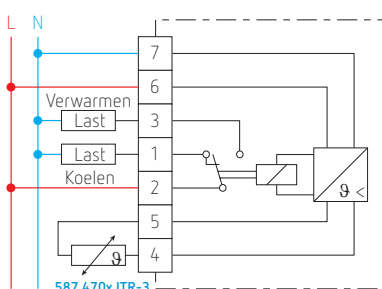

0528.20.641.820

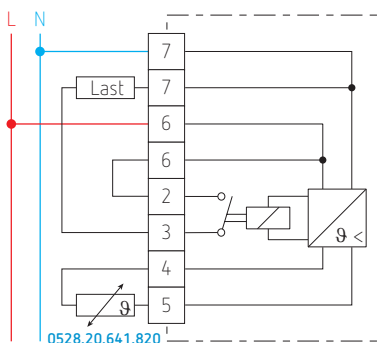

Deze thermostaten met afstandsvoeler worden gebruikt voor verwarmings- of ventilatie-toepassingen alsook in de industrie (temperatuurregeling of -begrenzing). Het instelbereik en de voeler moeten gekozen worden in functie van de toepassing (voeler apart geleverd).

De thermostaten zijn voorzien voor montage op DIN-rail in een elektrisch verdeelbord (modulaire behuizing 35 mm).

Type 0528.20.641.820: – vereenvoudigde uitvoering alleen beschikbaar met een bereik van 0 tot 60 °C

– 1 NO-contact (alleen functie verwarmen).

Uitvoeringen 587.470x ITR-3: – met signaallamp en één wisselcontact

– mogelijkheid tot begrenzen van de instelwaarde d.m.v. beweegbare segmenten rondom de instelknop.

## Technische gegevens

Instelbereiken	0528.20.641.820: 0 tot 60 °C 587.4701 ITR-3 20: -40 tot +20 °C 587.4702 ITR-3 60: 0 tot 60 °C 587.4703 ITR-3 100: 40 tot 100 °C 587.4704 ITR-3 160: 100 tot 160 °C
Voedingsspanning	230 V AC 50/60 Hz
Spanningstolerantie	+6 tot -15 %
Verbruik	2,5 VA
Schakelvermogen van contacten	10 A/250 V AC cos φ = 1; 4 A/250 V AC cos φ = 0,6
Contact	1 NO voor 0528.20.641.820 (sluit door temperatuurvermindering) 1 wisselcontact voor 587.470x ITR-3
Differentiaal	1 K
Toelaatbare temperatuur	-10 tot +50 °C
Beschermingsgraad	IP40 volgens EN 60529
Montage	op DIN-rail 35 mm EN 50022
Voeler	PTC met kabel van 1,5 m of 4 m
Aansluiting	schroefklemmen
Gewicht	170 g

## Afmetingen

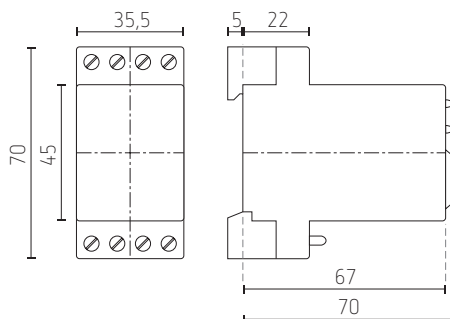

# PTC-voelers



0528.94.000.002, 0528.91.040.000

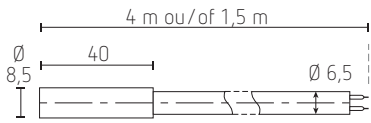

0528.92.000.002

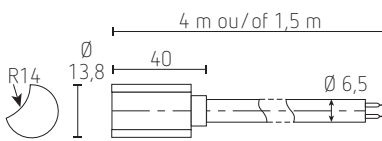

0528.93.000.002

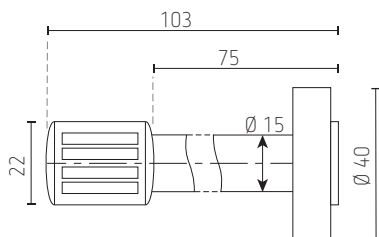

0528.97.990.001

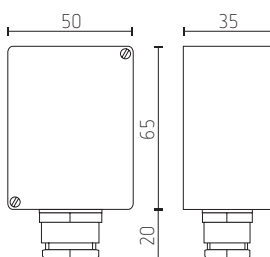

## Standaardvoelers 0528.94.000.002 en 0528.91.040.000

- Voeler in polyamide, glasvezel versterkt
- Temperatuurmeting van vloeren, muren en plafonds
- Meten van oppervlaktetemperatuur
- Temperatuurmeting in beschermhuls

Meetbereik	0528.94.000.002 : -50 tot +175 °C, 0528.91.040.000 : -25 tot +70 °C
Kabellengte /-materiaal	0528.94.000.002 : 1,5 m silicone, 0528.91.040.000 : PVC 4 m
Tijdconstante	30 s
Beschermingsgraad	IP67

## Voeler voor montage op een buis 0528.92.000.002

- Voeler in polycarbonaat, versterkt met glasvezel
- Temperatuurmeting op een buis van Ø 3/4" tot 1 1/2"

Meetbereik	-40 tot +120 °C
Kabellengte /-materiaal	1,5 m silicone
Tijdconstante	60 s
Beschermingsgraad	IP64

## Voeler voor meten van luchttemperatuur 0528.93.000.002

- Voeler in durethaan
- Meten van de omgevingstemperatuur
- Meten van de temperatuur in ventilatiepijpen

Meetbereik	-40 tot +100 °C
Kabellengte /-materiaal	1,5 m silicone
Tijdconstante	10 s bij een luchtsnelheid van 1 m/s
Beschermingsgraad	IP30

## Muurvoeler 0528.97.990.001

- Aansluiting met schroeven
- Temperatuurmeting van binnen- of buitenlucht
- Zonder aansluitkabel

Meetbereik	-40 tot +80 °C
Tijdconstante	60 s
Beschermingsgraad	IP65

Opmerkingen  
 – de voeler kan met een kabel van max. 50 m aangesloten worden  
 – bij plaatsing in de buurt van inductiebronnen (vermogenkabels, contactoren, trafo's, motoren, enz.), een beschermde kabel gebruiken.

## Bestelreferenties van thermostaten

Bestelreferentie	Specificatie	Instelbereik
0528.20.641.820	eenvoudige uitvoering, 1 NO	0 tot 60 °C
587.4701 ITR-3 20	met signaallamp, 1 wisselcontact	-40 tot +20 °C
587.4702 ITR-3 60	met signaallamp, 1 wisselcontact	0 tot 60 °C
587.4703 ITR-3 100	met signaallamp, 1 wisselcontact	40 tot 100 °C
587.4704 ITR-3 160	met signaallamp, 1 wisselcontact	100 tot 160 °C

## PTC-voelers niet bijgeleverd met de thermostaat, keuze volgens de toepassing

PTC-voeler	Specificatie	Meetbereik
0528.91.040.000	standaardvoeler	-25 tot +70 °C
0528.92.000.002	voor montage op een buis	-40 tot +120 °C
0528.93.000.002	voor het meten van de luchttemperatuur	-40 tot +100 °C
0528.94.000.002	standaardvoeler	-50 tot +175 °C
0528.97.990.001	voor montage op een muur	-40 tot +80 °C



Route de Biesme 49  
 B-6530 THUIN  
 TEL 071 59 00 39  
 info@tempolec.be  
 www.tempolec.be