

theben

310 519

Détecteur de présence

SPHINX 104-360/2 DIMplus 104 0 374

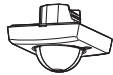

FR

1. Utilisation conforme

- Prévu pour un montage encastré dans un boîtier encastré standard dans le plafond
- Utilisation en intérieur dans des locaux d'habitation, des bureaux, des salles de conférence et des salles de classe
- Régulation automatique à lumière constante pour un niveau d'éclairage constant
- 2 relais: le canal 1 dépend de la luminosité et de la présence ; le canal 2 dépend uniquement de la présence
- Fonction MARCHÉ/ARRÊT manuelle, bouton-poussoir externe pour déclencher le détecteur
- Fonction de variation : variation automatique

2. Consignes de sécurité fondamentales

AVERTISSEMENT



Danger de mort par électrocution ou incendie !

- Seul un électricien spécialisé est habilité à procéder au montage.

- En cas d'installation conforme, l'appareil est conforme à la norme EN 60669-2-1.

3. Installation et raccordement

Zone de détection

Zone de détection : hauteur de montage recommandée 2,5 m à 3,5 m
 À une hauteur de montage de 2,5 m, la zone de détection peut atteindre un Ø de 24 m et un Ø de 26 m à une hauteur de montage de 3,5 m.

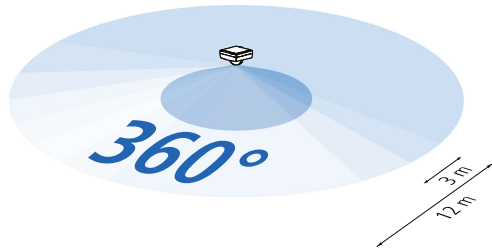

Conseils pour l'installation

Éviter les situations suivantes :

- Ne pas diriger le détecteur de présence sur des objets dont les surfaces sont fortement réfléchissantes (miroirs, moniteurs, etc.)
- Ne pas installer le détecteur de présence à proximité de sources de chaleur (bouches de chauffage, climatiseurs, lampes, etc.)
- Ne pas diriger le détecteur de présence sur des objets qui bougent sous l'effet du vent (rideaux, grandes plantes vertes, etc.)
- Pendant le test, faire attention au sens de la marche. À une hauteur de montage de 3,5 m, la zone de détection transversale par rapport au détecteur de présence peut atteindre un Ø de 26 m et un Ø de 8 m face au détecteur.



réagit de manière sensible aux mouvements transversaux vers la zone de détection



réagit de manière moins sensible aux mouvements directs en direction du détecteur de présence

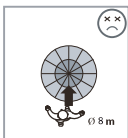
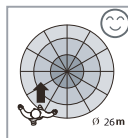

Raccordement



- Seul un électricien spécialisé est habilité à procéder au montage !
- Couper la tension,
- Recouvrir ou protéger les parties sous tension situées à proximité.
- Protéger contre toute remise en marche.
- Vérifier l'absence de tension.
- Mettre à la terre et court-circuiter.



L'interface 1-10 V n'est pas isolée électriquement (pas de TBTS).

- Lors de travaux au niveau de l'interface 1-10 V, déconnecter l'appareil. Lors de l'installation, manipuler l'interface comme un câble réseau 230 V.
- Protéger l'appareil avec un disjoncteur automatique installé en amont de type B ou C (EN 60898-1) de 6 A max.
- Utiliser uniquement un conducteur extérieur – ne pas utiliser de conducteurs extérieurs différents.
- Un seul câble (1,0-2,5 mm²) peut être fiché dans chacune des ouvertures de la barrette à bornes.
- Utiliser uniquement des câbles en cuivre massifs.

Fonctionnement normal

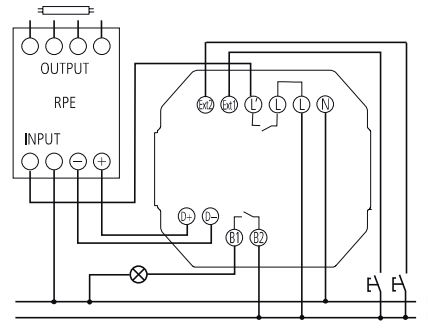

L' = canal 1

B1/B2 = canal 2

D+D- = interface 1-10 V

Ext1 = entrée de bouton-poussoir canal 1

Ext2 = entrée de bouton-poussoir canal 2

Mode automatique

1. En mode automatique, les canaux sont automatiquement activés en cas de mouvements. De plus, pour le canal 1, le niveau de lumière ambiante doit être inférieur à la valeur de luminosité réglée. Si aucun mouvement n'est détecté et si la temporisation a expiré, les canaux sont automatiquement désactivés.
2. Selon la luminosité ambiante changeante, le détecteur de présence adapte automatiquement la temporisation d'activation/de désactivation, afin d'éviter une activation et une désactivation non nécessaire des canaux.
 - Luminosité ambiante de claire à obscure : temporisation de 10 s
 - Luminosité ambiante d'obscur à claire : temporisation de 5 min : Si le laps de temps réglé est < 5 min, les canaux sont désactivés conformément au laps de temps réglé.
3. Si le niveau de luminosité ambiante dépasse la valeur de luminosité réglée, l'éclairage est automatiquement désactivé dans les 5 min (durée d'enclenchement pré-réglée > 5 min). Si la durée d'enclenchement est < 5 min, la temporisation se base sur la valeur pré-réglée.

Mode semi-automatique

1. En mode semi-automatique, les canaux peuvent être activés en appuyant sur le bouton-poussoir externe relié aux bornes Ext.1 ou Ext. 2.
2. Si les canaux sont activés manuellement, ils sont automatiquement désactivés lorsque le dernier mouvement a été détecté et que la temporisation pré-réglée est écoulée ou désactivée en appuyant sur le bouton-poussoir externe.

Installation

SPHINX 104-360/2 DIMplus peut être installé dans un boîtier encastré standard.

- Retirer le cadre.
- Retirer la tête du détecteur de la partie puissance en desserrant les deux vis dans la tête du détecteur.

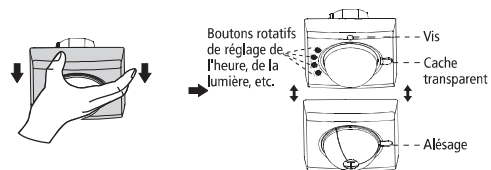

- À l'aide d'un outil, enlever 6 à 8 mm d'isolation des conducteurs (voir figure).
- Appuyer sur les bornes pour introduire les câbles électriques dans les raccordements de la borne.

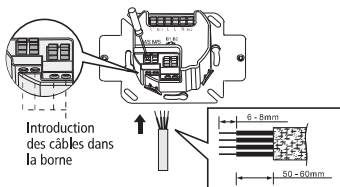

- Fixer solidement les câbles.
- Placer la partie puissance câblée dans le boîtier encastré standard.
- Fixer la partie puissance dans le boîtier encastré à l'aide de vis adaptées.
- Enficher la tête du détecteur sur la partie puissance.
- Activer la tension et contrôler le fonctionnement de l'appareil.
- Fixer les vis de la tête du détecteur.
- Mettre le cadre en place (contrôle à l'aide de l'échancrure du cache transparent).

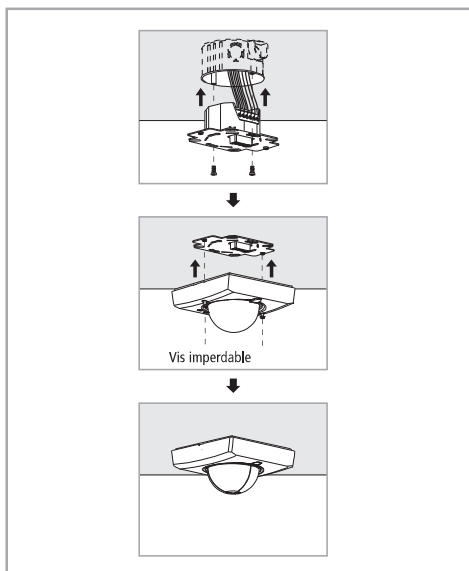

4. Mode MARCHE/ARRÊT manuel et fonction de variation

Commande d'éclairage manuelle

La première pression du bouton-poussoir sur la borne Ext.1 permet d'inverser l'état du relais (cas 1 : MARCHÉ ➔ ARRÊT ; cas 2 : ARRÊT ➔ MARCHÉ)

Cas 1 : Désactivation manuelle (indépendamment de la luminosité) :

Si l'éclairage est activé, il peut à nouveau être désactivé manuellement. Si l'éclairage est désactivé par une pression du bouton-poussoir sur la borne Ext.1 (➔ activation du mode ARRÊT manuel), il reste désactivé, même en cas de présence de personnes. Si la pièce est vide pendant une période prolongée (temporisation au déclenchement écoulee), le mode ARRÊT manuel est désactivé ; le détecteur revient en mode automatique. Si l'appareil est en mode ARRÊT manuel, une 2e pression sur le bouton-poussoir active le mode automatique.

Cas 2 : Activation manuelle (indépendamment de la luminosité) :

Si l'éclairage est désactivé, il peut à nouveau être activé manuellement. Si l'éclairage est activé par une pression du bouton-poussoir sur la borne Ext.1 (➔ activation du mode MARCHÉ manuel), il reste activé pendant 30 min, lorsque des personnes sont présentes. Après 30 min, l'appareil passe en mode automatique.

Commande manuelle ou activation du canal 1 (Lumière) (indépendamment de la luminosité)

Lorsque le canal II se trouve en mode ARRÊT, il peut être désactivé manuellement. Lorsque le canal II est activé manuellement en appuyant sur le bouton-poussoir sur la borne Ext.2, il reste activé jusqu'à ce que le dernier mouvement a été détecté et que la temporisation au déclenchement pré-réglée est écoulee ; il est ensuite automatiquement désactivé.

Régulation à lumière constante

- Régulation à lumière constante automatique
Selon la valeur de luminosité réglée, le canal 1 (Lumière) est automatiquement augmenté ou diminué par variation, afin d'adapter la valeur de luminosité réglée (la valeur de luminosité est identique au niveau de luminosité du consommateur plus le niveau de luminosité ambiante).
- Fonction de variation manuelle par bouton-poussoir externe
➤ Appuyer sur le bouton-poussoir pendant ≥ 2 s : L'intensité lumineuse est augmentée ou diminuée par variation.

- Relâcher le bouton-poussoir lorsque la valeur de luminosité souhaitée est atteinte.

Remarque : Le sens de variation s'inverse à chaque pression de touche.

5. Régler le potentiomètre

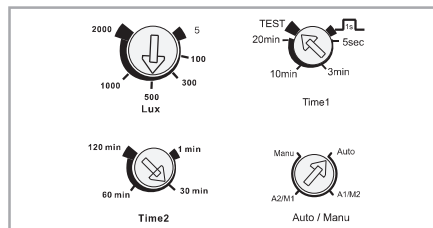

- Ne pas régler le potentiomètre entre 2 valeurs, de manière à éviter tout réglage déféctueux.

Réglages de la luminosité (lux)

SPHINX 104-360/2 DIMplus possède 6 réglages de luminosité : 5/100/300/500/1000/2000 lux.

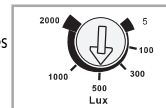

Réglages de l'heure (Time)

Time1 : 4 réglages : 5 s/3 min/10 min/20 min, plus TEST (2 s, la mesure de la luminosité ne joue aucun rôle) et J_{rs} (MARCHÉ 1 s, ARRÊT 9 s).

Mode test pour contrôler la zone de détection

- Placer le bouton rotatif de l'heure (Time) en position Test. Le détecteur se met en mode test et n'est pas influencé par le réglage de luminosité. Lorsque l'appareil est déclenché, aussi bien les consommateurs que les LED sont activées pendant 2 s, le détecteur de présence passant en mode standby test.

Time2 : 4 réglages : 1 min/30 min/60 min/120 min

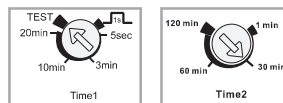

Mode automatique/manuel (semi-automatique)



Manuel : les canaux I et II sont en mode manuel (mode semi-automatique)

Automatique : les canaux I et II sont en mode automatique

A1/M2 : le canal I est en mode automatique et le canal II en mode manuel (mode semi-automatique)

A2/M1 : le canal I est en mode manuel (mode semi-automatique) et le canal II est en mode automatique

6. Test déambulatoire et réglage

- La LED du SPHINX 104-360/2 DIMplus est placée derrière la lentille.
- La LED peut être utilisée comme indicateur lors du test déambulatoire. Lorsque le détecteur est déclenché, les LED et les consommateurs s'allument pendant 2 s. Le réglage de luminosité n'a aucune influence.
- La LED s'active pendant 40 s lors la phase de chauffe.

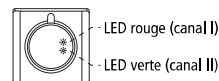

Test déambulatoire

Le test déambulatoire sert à sélectionner un lieu d'installation adapté pour obtenir la meilleure zone de détection possible.

- Installer le détecteur de présence correctement et raccorder les câbles de manière exacte.
- Activer le détecteur de présence.
- Placer le bouton rotatif de l'heure (Time) en position test et procéder au test déambulatoire.
- Marcher transversalement à travers la zone de détection en partant de l'extérieur. Si la capteur s'est déclenché, les LED et les consommateurs sont activés pendant 2 s.



Installer le détecteur de présence correctement et raccorder les câbles de manière exacte.

Activer le détecteur de présence.

Placer le bouton rotatif de l'heure (Time) en position test et procéder au test déambulatoire.

Marcher transversalement à travers la zone de détection en partant de l'extérieur. Si la capteur s'est déclenché, les LED et les consommateurs sont activés pendant 2 s.

Si le détecteur est raccordé au réseau électrique, il requiert une phase de chauffe d'environ 40 s (les consommateurs et les LED sont activés). Le détecteur se met ensuite en mode normal, de telle sorte qu'un test déambulatoire puisse être réalisé.

Limitation de la zone de détection

SPHINX 104-360/2 DIMplus possède 3 caches composés chacun de 3 zones (A,B,C). Chaque épaisseur est divisée en 4 petites unités (I, II, III, IV), chaque unité pouvant recouvrir un angle d'environ 30°.

Le détecteur est installé à une hauteur de 2,5 m (voir figure) :

- Enlever les zones A+B+C : la zone de détection possède un rayon d'environ 12 m, circulaire
- Enlever les zones B+C : la zone de détection est d'environ 10 m, circulaire
- Enlever la zone C : la zone de détection est d'environ 4 m, circulaire

Le cache intérieur montre un cercle d'un Ø de 1 m. Les différentes zones du cache peuvent être retirées à l'aide d'une pince, de manière à être adaptées à la zone de détection souhaitée.

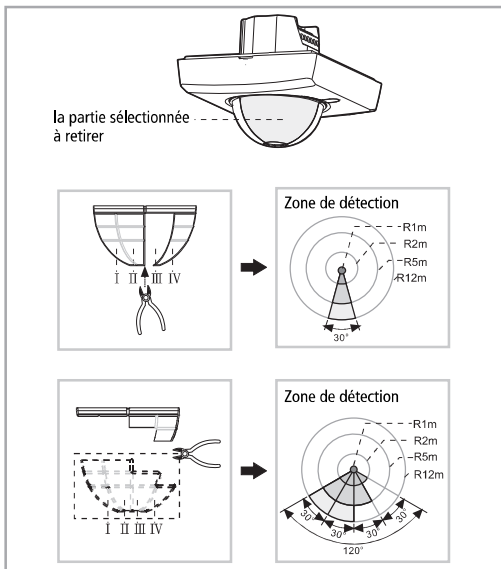
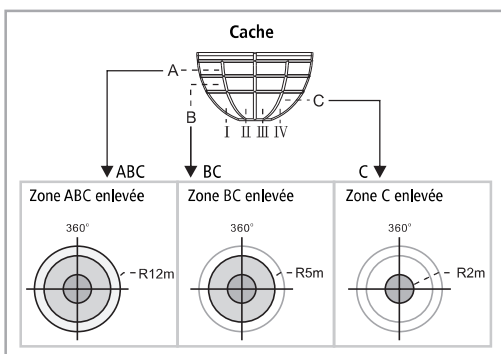

- Fixer le cache : retirer le cadre et fixer les caches correspondants.

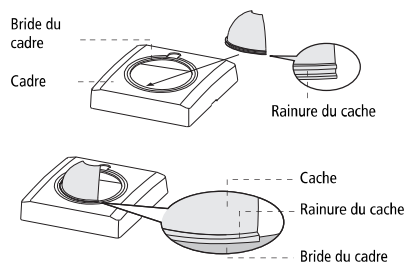

7. Caractéristiques techniques

Tension de service :	230 V~ +10 % / -15 %
Fréquence :	50-60 Hz
Veille :	env. 1 W
Plage de réglage de la luminosité :	5-2 000 lx
Couverture angulaire :	360°
Zone de détection (hauteur 3 m)	
transversale en continu / frontale / assise :	ø 24 m / ø 10 m / ø 6 m
Hauteur de montage recommandée	2,5-3,5 m
Charge totale max. (canal 1 + 2) :	1 400 W

CANAL 1 LUMIÈRE

Sortie de commutation :	230 V (non libre de potentiel)
Temporisation à l'extinction :	1 s-20 min
Sortie de variation :	1-10 V CC, 100 mA max.
Puissance de commutation :	4 A (pour 230 V CA, cos φ = 1)
Charge de lampe à incandescence :	1 000 W
Lampes fluocompactes :	4 x 7 W, 3 x 11 W, 3 x 15 W, 3 x 20 W, 3 x 23 W
Charge de tubes fluorescents (RPE) :	400 VA
Charge de tubes fluorescents (ballast à faible perte) non compensés, compensés en série :	900 VA
Charge de tubes fluorescents (ballasts à faible perte) compensés en parallèle :	400 VA (42 µF)

CANAL 2 Présence

Temporisation à l'extinction Présence :	1-120 min
Temporisation à l'enclenchement Présence :	—
Puissance de commutation Présence :	2 A (cos φ= 1)µ, 30 V CC ou 250 V CA
Charge de lampe à incandescence :	400 W
Lampes fluocompactes :	2 x 7 W, 2 x 11 W, 1 x 15 W, 1 x 20 W, 1 x 23 W
Charge de tubes fluorescents (RPE) :	40 VA
Charge de tubes fluorescents (ballast à faible perte) non compensés, compensés en série :	200 VA
Charge de tubes fluorescents (ballasts à faible perte), compensés en parallèle :	60 VA (7 µF)
Température ambiante	-10 °C ... +55 °C
Classe de protection	II
Degré de protection	IP 40

Theben AG

Hohenbergstr. 32
72401 Haigerloch
DEUTSCHLAND
Fon +49 (0) 74 74/6 92-0
Fax +49 (0) 74 74/6 92-150

Service

Fon +49 (0) 74 74/6 92-369
Fax +49 (0) 74 74/6 92-207
hotline@theben.de
Adresses, numéros de téléphone, etc. sur
www.theben.de