

## Série BASIC ...pour une simplicité maximale



RAM811 top2



RAM812 top2



Récepteur REC 1 | RAM813 top2 HF set1



Récepteur REC A | RAM813 top2 HF setA

- Design sobre et moderne
- Boîtier élégant, plat, de couleur blanche (RAL 9010)
- Grand écran LCD avec informations, texte pour guider l'utilisateur et signification des touches en clair
- Bouton rotatif pour le choix de la température ou des menus
- 4 touches multifonctionnelles pour l'interrogation, la programmation, les dérogations, etc.
- **3 programmes au choix préprogrammés - mais modifiables - et imperdables**
- 42 pas de programme avec température au choix (max. 24 commutations horaires par programme)
- Températures confort et réduite réglables de +6 à +30 °C
- Changement automatique d'heure d'été/hiver, fonction minuterie, programme vacances, dégivrage de pompe, etc.
- Régulation PWM chronoproportionnelle ou avec hystérésis réglable
- **5 ans de garantie** (date de fabrication ultérieure au 01-01-2016)

### Caractéristiques techniques

Alimentation	230 V 50 Hz ± 10 % pour RAM812 top2 et récepteur du RAM813 top2 HF 2 piles alcalines AA 1,5 V pour RAM811 top2 et RAM813 top2 HF
Réserve de marche	3 heures pour RAM812 top2
Durée de vie des piles	1 an (selon les fréquences de commutation)
Sauvegarde de l'heure	10 minutes lors du changement des piles
Programmation	24 h/7 jours
Dérive de l'horloge	1 s par jour à 20 °C
Précision de régulation	0,2 °C
Type de régulation	PWM ou hystérésis
Période de régulation	5 à 30 minutes
Bande proportionnelle PWM	0,2 à 5 K
Classe de protection	II selon EN 60 730-1
Degré de protection	IP20 selon EN 60 529

### RAM813 top2 HF

Fréquence d'émission	868 MHz
Puissance d'émission	10 mW

### Schémas de raccordement

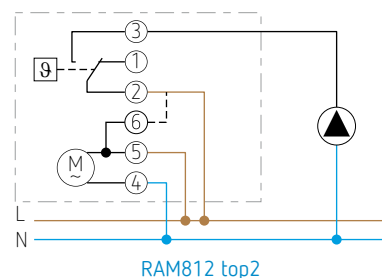
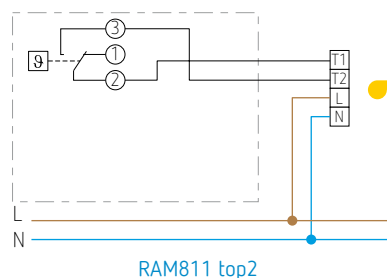

# Thermostats à horloge digital RAM800 top2

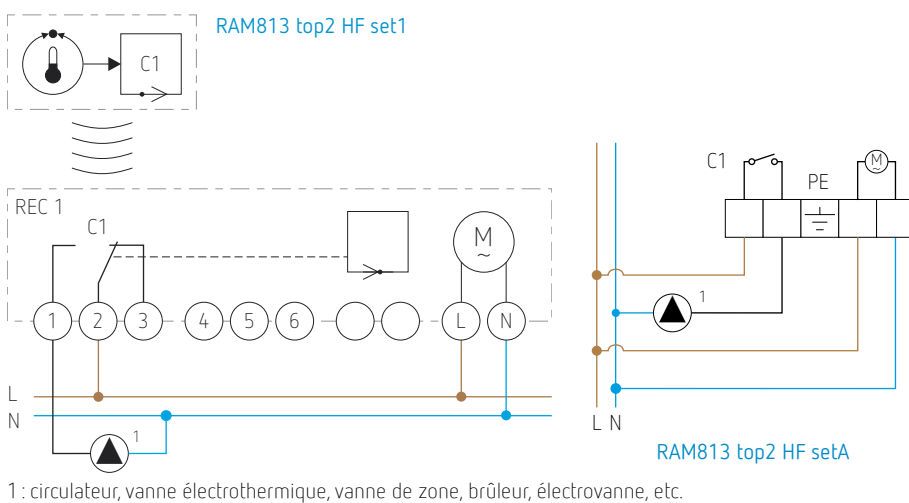

## Plan d'encombrement

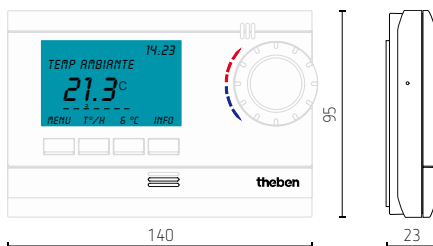

# Thermostats à horloge digital RAM800 top2

## Série COMFORT, tous les atouts pour plus d'économies et de confort



RAM831 top2



RAM832 top2



Récepteur 1 zone REC 1  
RAM833 top2 HF set1



Récepteur 2 zones REC2  
RAM833 top2 HF set2

- Design sobre et moderne
- Boîtier élégant, plat, de couleur blanche (RAL 9010)
- **Affichage rétro-éclairé**
- Grand display LCD avec informations, texte pour guider l'utilisateur et signification des touches en clair
- Bouton rotatif pour le choix de la température ou des menus
- 4 touches multifonctionnelles pour l'interrogation, la programmation, les dérogations, etc.
- **3 programmes au choix préprogrammés - mais modifiables - et imperdables**
- 42 pas de programme avec température au choix (maximum 24 commutations horaires par programme).
- Températures réglables de +6 à +30 °C
- Changement automatique d'heure d'été/hiver, fonction minuterie, programmes vacances, dégommage de pompe, etc.
- Régulation PWM chronoproportionnelle ou avec hystérésis réglable
- **Entrée externe** pour le raccordement au choix d'une sonde à distance, d'un détecteur de présence, d'une commande à distance, etc.
- **Fonction d'optimisation** pour le passage du régime réduit vers régime confort
- **Livré à l'heure et à la date** (pile au lithium, durée de vie 18 mois).
- **5 ans de garantie** (date de fabrication ultérieure au 01-01-2016)

### Caractéristiques techniques

Alimentation	230 V 50 Hz $\pm$ 10 % pour RAM832 top2 et pour les récepteurs REC 1 et REC 2 2 piles alcalines AA 1,5 V pour RAM831 top2 et RAM833 top2 HF
Réserve de marche	3 heures pour RAM832 top2
Durée de vie des piles	1 an (selon les fréquences de commutation)
Sauvegarde de l'heure	10 minutes lors du changement des piles
Programmation	24 h/7 jours
Dérive de l'horloge	1 s par jour à 20 °C
Précision de régulation	0,2 °C
Type de régulation	PWM ou hystérésis
Période de régulation	5 à 30 minutes
Bande proportionnelle PWM	0,2 à 5 K
Classe de protection	II selon EN 60 730-1
Degré de protection	IP20 selon EN 60 529

### RAM833 top2 HF

Fréquence d'émission	868 MHz
Puissance d'émission	10 mW

## Schémas de raccordement

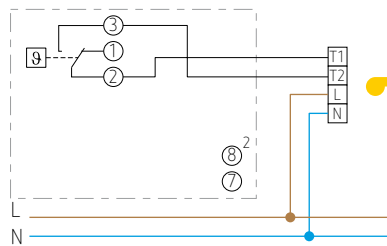

RAM831 top2

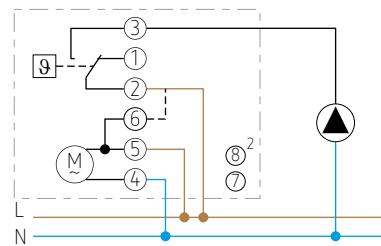

RAM832 top2

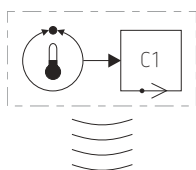

RAM833 top2 HF set1

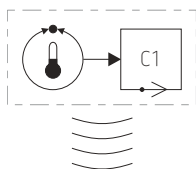
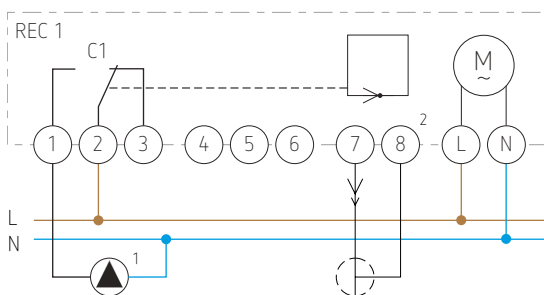

RAM833 top2 HF set2

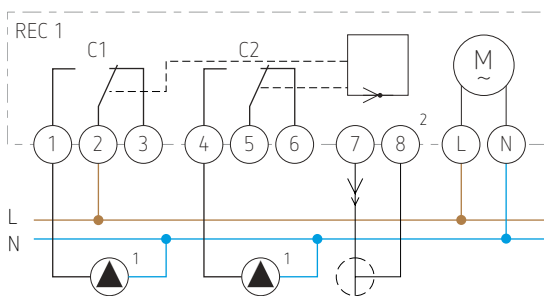

1 : circulateur, vanne électrothermique, vanne de zone, brûleur, électrovanne, etc.

2 : Les bornes 7 et 8 pour commande par contact externe sont disponibles sur les thermostats

RAM831 top2 et RAM832 top2 (également pour le RAM833 top2 s'il est équipé de la plaque arrière 907.0.605).

# Thermostats à horloge digital RAM800 top2



Sonde sol 907 0 321



Sonde d'ambiance 907.0.459



Détecteur de présence  
thePrema S360-101 E UP WH



Récepteur Wi-Fi et RF T2W

## Entrée externe permettant des mesures ou des commandes à distance

### Capteur de température sol

- Pour une régulation de la température d'un chauffage sol ou pour une régulation de la température ambiante avec limitation de la température au sol
- Matériel nécessaire : sonde 907.0.321 à placer sous le revêtement de sol.

### Capteur d'ambiance

- Pour une régulation de la température ambiante d'un local autre que celui où se trouve le thermostat.
- Applications : salle de bains, local humide et/ou poussiéreux (cave, serre, atelier, etc.), bâtiment public, école, home, etc.
- Matériel nécessaire : sonde 907.0.459.

### Détecteur de présence

- Pour forcer le thermostat à réguler une température au choix lorsqu'une présence est détectée dans un bâtiment, un local, une zone de chauffe, etc. En même temps que l'enclenchement du chauffage, le détecteur de présence gère l'éclairage.
- Matériel nécessaire : détecteur de présence thePrema S360-101 E UP WH, par ex.

### Récepteur Wi-Fi



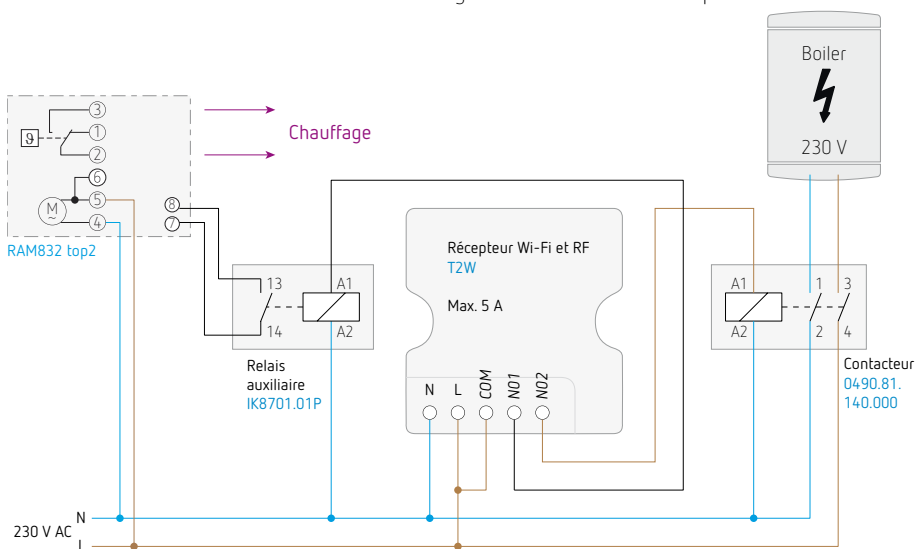



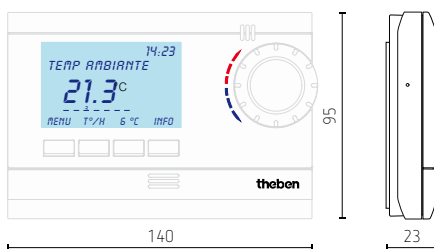

- Pour une commande à distance du chauffage et/ou du boiler électrique



## Plan d'encombrement



# Thermostats à horloge digitaux RAM800 top2

Réf. de commande	Composition	EAN	Contact	Raccordement	Récepteur
<b>Série Basic</b>					
RAM811 top2		4003468811146	1 inverseur 6 A	2 ou 3 fils	
RAM812 top2		4003468812044	1 inverseur 6 A	3 ou 4 fils	
RAM813 top2 top2 HF set1		4003468813225	1 inverseur 6 A	radio	REC 1, 1 thermostat et 1 récepteur 1 zone
RAM813 top2 top2 HF setA		4003468813195	1 NO 16 A	radio	REC A, 1 thermostat et 1 récepteur mural
<b>Série Comfort</b>					
RAM831 top2		4003468831069	1 inverseur 6 A	2 ou 3 fils	
RAM832 top2		4003468832042	1 inverseur 6 A	3 ou 4 fils	
RAM833 top2 top2 HF set1		4003468833025	1 inverseur 6 A	radio	REC 1, 1 thermostat et 1 récepteur 1 zone
RAM833 top2 top2 HF set2		4003468833063	2 inverseurs 6 A	radio	REC 2, 2 thermostats et 1 récepteur 2 zones
<b>Option</b>					
ANT 868		990000012755	antenne avec câble coaxial pour récepteurs REC 1 et REC 2		