

theben
 Bewegingsmelder voor de inbouwmontage
 LUXA 103-200 103 0 030

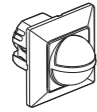

309 901

1. Bedoeld gebruik

- De apparaten van LUXA 103-200 zijn bewegingsmelders voor de automatische verlichtingsregeling binnenshuis
- Eenvoudig op de wand te installeren
- Geschikt voor de volgende ruimtes: kleine winkels, kantoren, gangen, trappen, kelders, garages, woonruimtes etc.
- Bewegingsmelders die voor de Europese standaardinbouwcontactdoos geschikt zijn.

-169-

2. Fundamentele veiligheidsinstructies

⚠ WAARSCHUWING

Levensgevaar door elektrische schokken of brand!
 ➤ Montage uitsluitend door een elektromonteur laten uitvoeren!

- Het apparaat voldoet aan EN 60669-2-1 bij de bedoelde montage; IP 40 volgens EN 60529
- Bedoeld voor gebruik in normale omgevingsomstandigheden
- Bestemd voor de installatie binnenshuis

-170-

Delen van het apparaat

De afbeelding toont de bewegingsmelder LUXA 103-200. De afmetingen van het binnenframe zijn 50 x 50 mm. Deze kan het frame van het Europese standaardframe vervangen.

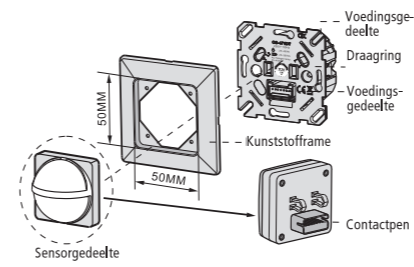

-171-

3. Installatie en aansluiting

Een geschikte plaats zoeken

De aanbevolen installatiehoogte is 1,2 m – 2,0 m. Het registratiebereik bedraagt max. 9 m bij een hoogte van 1,2 m – 1,5 m en max. 8 m bij een hoogte van 1,8 m – 2,0 m. De minimumhoogte is 0,5 m of 1 m met een waaierachtige radius van 8 m of 9 m.

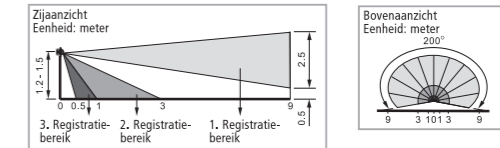

bij een hoogte van 1,2 – 1,5 m

-172-

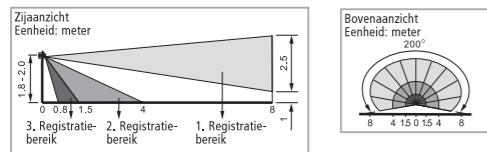

bij een hoogte van 1,8 – 2,0 m

Installatievoorschriften

Omdat de melder op temperatuurschommelingen reageert, moet u de volgende situaties vermijden:

- Richt de bewegingsmelder niet op voorwerpen met sterk reflecterende oppervlakken, zoals spiegels etc.
- Installeer de bewegingsmelder niet in de buurt van warmtebronnen, zoals verwarmingsopeningen, airconditioninginstallaties, lampen etc.
- Richt de bewegingsmelder niet op objecten die bewegen in de wind, zoals gordijnen, grote planten etc.
- Let bij het testen op de bewegingsrichting.

-173-

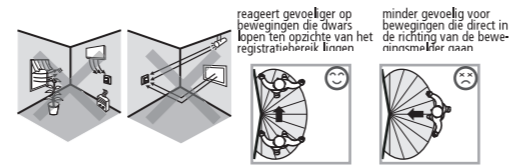

Aansluiting

⚠ Levensgevaar door elektrische schokken!

- Montage uitsluitend door een elektromonteur laten uitvoeren!
- Spanning vrijgeschakelen.
- Nabijgelegen, onder spanning staande delen afdekken of afschermen.
- Tegen opnieuw inschakelen beveiligen!
- Controleren of de spanning is vrijgeschakeld!
- Aarden en kortsluiten!

-174-

Kabeldiameter: 0,8 mm² – 0,25 mm², 2,5 mm max.

Normaal gebruik

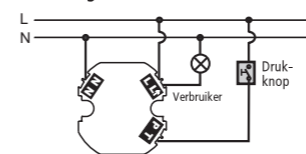

Master/Slave-tpassing:

Max. 10 Slave-bewegingsmelders kunnen met 1 Master-bewegingsmelder parallel worden verbonden; met max. 100 m bij één Master/Slave-aansluiting

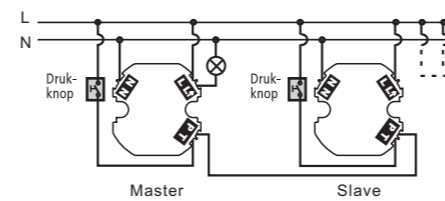

-175-

Master/Master-tpassing:

LUX en TIME van de Master-bewegingsmelder zijn van elkaar afhankelijk, de verbruiker wordt ingeschakeld zodra de bewegingsmelder wordt geactiveerd.

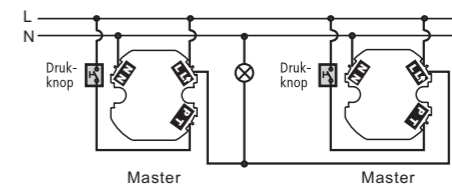

Aansluiting met een trapverlichtingstijdschakelaar

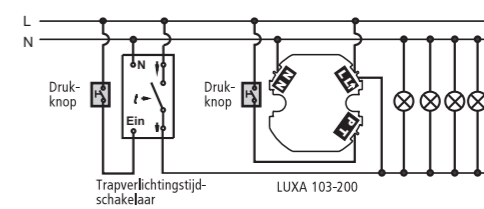

-176-

Opmerking

- Als een Master-bewegingsmelder met meer dan 2 Slave-bewegingsmelders wordt aangesloten, deze achtereenvolgens aansluiten zodat maximaal 2 kabels in een P-klem worden aangesloten (18-24 AWG-kabels gebruiken).
- Het aantal Slave-bewegingsmelder mag niet groter dan 10 apparaten zijn.
- De Master- en de Slave-bewegingsmelder op dezelfde stroomvoorziening aansluiten.
- Hoofdstuk "Draaiknop instellen" raadplegen om de melder aan te passen.

Installatie uitvoeren

De LUXA 103-200 kan op de wand worden gemonteerd; hetzij via de Europese standaardinbouwdoos, hetzij via de JB-40, zie boven. De schakelaar met 2 of meer dozen kan door de LUXA 103-200 worden vervangen.

Inbouwmontage met standaardinbouwdoos

- De kop van de bewegingsmelder en het frame van de inbouwdoos verwijderen.
- Klem losmaken (zie schakelschema), om de kabels in de betreffende klemmen te steken.
- Kabels op 6 – 8 mm afstrippen.

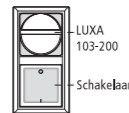

-177-

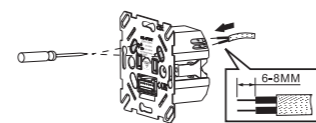

- Klem vastdraaien en ervoor zorgen dat de kabel goed vastzitten.
- Het aangesloten voedingsgedeelte in de standaardinbouwdoos steken.
- De kop van de bewegingsmelder en het frame in elkaar steken en in de standaardinbouwdoos steken, door de schroeven erin te draaien (let op contactpunten en voedingsgedeelte)
- Spanning aansluiten en functionele test uitvoeren.

Opbouwmontage van de aansluitdoos (bijv. JB-40, optie)

- JB-40 kan voor diverse toepassingen worden gebruikt. De vooraf bepaalde gaten openen om de kabels te kunnen doorvoeren.

-178-

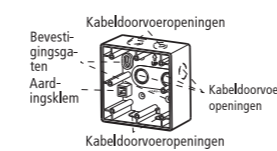

- JB-40 met 2 schroeven op de wand bevestigen (Ø 4 x 25,4 mm) (vgl. afb. voor de positie van de bevestigingsgaten)
- De installatie volgens de onderstaande stappen voltooien.

Opn.: plaatschroeven van 3 x 12 mm gebruiken om LUXA 103-200 met JB-40 te bevestigen.

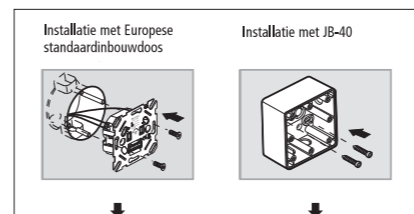

-179-

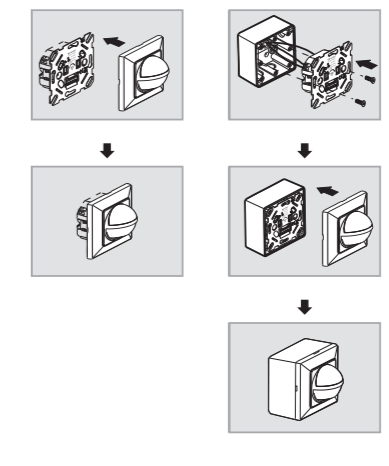

-180-

Frame uit elkaar halen

- Om de LUXA 103-200 uit elkaar te halen, moet het frame met een schroevendraaier van de rest van het apparaat worden gescheiden.
- Om de bewegingsmelder LUXA 103-200 van een opbouw- of inbouwdeel te scheiden, zie de onderstaande afbeeldingen.

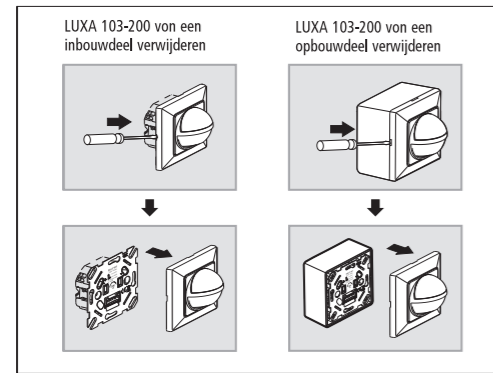

- 181 -

4. Instelling

Afdekkplaat van de bewegingsmelder verwijderen

- Met een schroevendraaier de afdekkplaat van de bewegingsmelder iets optillen (zie afb.)
- Waarden instellen met de draaiknoppen; afdekkplaat daarna weer omlaag schuiven en sluiten.

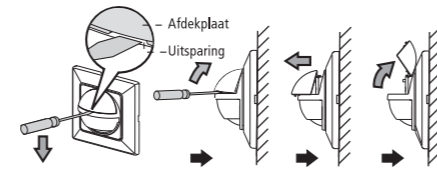

- 182 -

Draaiknop instellen

- Draaiknop voor LUX, TIME, METER
- Draaiknoppen voor LUX und TIME naar wens instellen. Zie hieronder voor het invoeren van de METER-waarden.

Opmerking:

- Bewegingsmelder op AUTO zetten als de waarden met de draaiknop worden ingevoerd.
 - De waarden instellen aan de hand van de schalen die zich rechts en links van de draaiknoppen bevinden (voor LUX en TIME).
 - TIME en LUX draaiknop juist instellen.
- Draaiknoppen niet tussen 2 waarden instellen, om omkeerde instellingen resp. een uitval van het apparaat te vermijden.

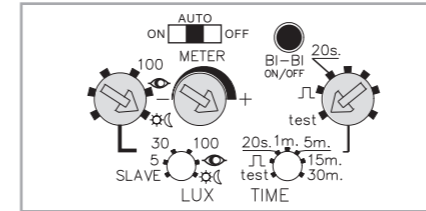

- 183 -

LUX-draaiknop instellen

- LUXA heeft 3 nauwkeurige LUX-instellingen: 5 / 30 / 100, (inleren) en (Reset).
- LUXA beschikt ook nog over de instelling SLAVE. Om een Slave-/Master-bewegingsmelder te krijgen, moet de pijl op SLAVE of een ander punt staan. Andere aansluitingen zijn ook mogelijk:
- Master-/Slave-instelling:** Als de Master- of een Slave-bewegingsmelder wordt geactiveerd, worden TIME en LUX van de verbruiker alleen door de Master-bewegingsmelder gecontroleerd.
- Master-/Master-instelling:** Als een van de Master-bewegingsmelders wordt geactiveerd, worden TIME en LUX van de verbruiker door elke knop van de Master-bewegingsmelder gecontroleerd. Geen verbruiker wordt weergegeven die met de Slave-bewegingsmelder is verbonden; dezelfde instelling voor TIME en LUX is voor alle Master-bewegingsmelders aanbevolen.
- De huidige lichtsterkte wordt ingelezen (5-1000 LUX).

- 184 -

- **Inleerprocedure:** Draaiknop langer dan 1 s op (inleer) zetten; dan op (LUX) zetten, totdat de lichtsterkte overeenkomt met de gekozen waarde; de LUX-draaiknop kan direct op (LUX) worden gezet als hij op (inleer) staat. LED knippert en de bewegingsmelder gaat naar de Inleermodus (inleertijd 10 s). Na 10 s, als de LED langzaam knippert, worden LED en verbruiker gedurende 5 s ingeschakeld; daarna worden zij weer uitgeschakeld en de inleerprocedure is voltooid. De bewegingsmelder keert automatisch terug naar de AUTO-modus. Inleerprocedure herhalen: LUX-draaiknop langer dan 1 s op (inleer) zetten, dan op (LUX); de LED knippert en de bewegingsmelder is in de inleermodus (zie boven).
- De LUX-waarde kan alleen worden ingevoerd als de schuifschakelaar op AUTO en de TIME-draaiknop niet op "test" staat.
- Inleerprocedure bij LUX voltooien: LUX-draaiknop op (LUX) zetten, de bewegingsmelder neemt de laatste LUX-waarde over.

Opmerking:

- LUX-draaiknop kort op (inleer) en dan op (LUX) zetten; de bewegingsmelder kan niet naar de inleermodus gaan, de vorige LUX-waarde blijft behouden.
- LUX-draaiknop eerst op (inleer) zetten, dan in een andere stand, en dan opnieuw op (LUX), de bewegingsmelder kan niet naar de inleermodus gaan, de vorige LUX-waarde blijft behouden.

- 185 -

- Als de LUX-draaiknop op (inleer) wordt gezet, wordt de bewegingsmelder niet door LUX gecontroleerd.
- Als een andere LUX-waarde (behalve 5-1000 LUX) wordt ingevoerd, ontstaat er een storing en de LED knippert snel gedurende 10 s. De bewegingsmelder werkt met de eerder ingevoerde LUX-waarde.

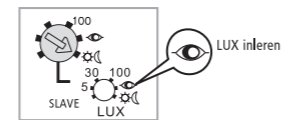

METER-draaiknop instellen

- METER-draaiknop op - zetten, het kleinste "gezichtsveld" wordt uitgevoerd.
- METER-draaiknop op + zetten, het grootste "gezichtsveld" wordt uitgevoerd.
- U kunt de METER-draaiknop ook tussen - en + zetten.

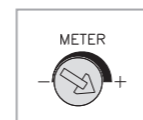

- 186 -

TIME-draaiknop instellen

- LUXA beschikt over 5 nauwkeurige instelmogelijkheden: 20 s/1 min/5 min/15 min/30 min, en 2 standen: test en impuls.

- **TEST-modus:** TIME-draaiknop op "test" zetten. Als het apparaat wordt geactiveerd, worden zowel de verbruiker als de LED gedurende 2 s in- en dan weer uitgeschakeld.
- **Impuls:** TIME-draaiknop op "impuls" zetten.
- Als de knop op "impuls" staat, is de verbruiker aan gedurende 1 s en uit gedurende 9 s, als de bewegingsmelder werd geactiveerd.

BI-BI instellen (uitschakelwaarschuwing vooraf)

- Knop BI-BI indrukken.
- Knop opnieuw indrukken, een dubbel signaal verschijnt en de uitschakelwaarschuwing vooraf is geactiveerd.

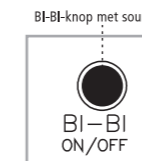
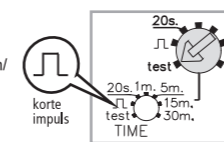

- 187 -

5. Bewegingstest

- Opmerking:** de LED gaat gedurende 30 s aan, als de bewegingsmelder op de stroom is aangesloten of na stroomuitval; daarna gaat hij weer uit. Na een opwarmfase gaat de bewegingsmelder naar de Normaalmodus. Als het apparaat gedurende 15 s geen beweging registreert, wordt de verbruiker automatisch uitgeschakeld en gaat direct naar de Standby-modus.

LED-functie

- De LED van LUXA 103-200 bevindt zich binnenin de lens.
- De LED kan bij de bewegingstest als indicator worden gebruikt. Als de bewegingsmelder is geactiveerd, worden zowel de LED als de verbruiker gedurende 2 sec ingeschakeld.
- De LED blijft UIT zowel in de AUTO-modus als in de OFF-modus.

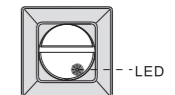

- 188 -

Bewegingstest

De bewegingstest wordt gebruikt om een geschikte installatieplaats te kiezen voor het best mogelijke registratiegebied.

- De schuifschakelaar op AUTO en de METER-draaiknop op + zetten.
- De TIME-draaiknop op "test" zetten en de bewegingstest uitvoeren (zie hieronder).
- De LUX-meting speelt daarbij geen rol.

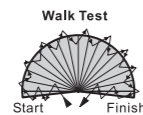

- De bewegingsmelder correct installeren en de kabels op de juiste manier aansluiten.
- Het apparaat inschakelen.
- Dwars door het registratiegebied lopen. Nadat het apparaat is geactiveerd, wordt de verbruiker gedurende 2 seconden ingeschakeld.
- De METER-draaiknop volgens de gewenste afdekking instellen.
- Registratiegebied en -hoek kunnen door aanpassing van de afdekkingen worden gewijzigd (zie hieronder).
- Herhaal de volgende stappen tot aan de eisen wordt voldaan.
- Let tijdens de test op de looprichting.

- 189 -

6. Schuifschakelaar handmatig instellen

- AUTO: schuifschakelaar in het midden zetten; het apparaat is in de AUTO-modus.
- ON: schuifschakelaar naar links schuiven, "1" verschijnt rechts, AAN-modus is geactiveerd, verbruiker is AAN gedurende 2 uur, LED knippert gedurende 1 s AAN en gedurende 5 s UIT, daarna gaat hij in de AUTO-modus. Zelfs als de schuifschakelaar op AAN staat, gaat de verbruiker in de AUTO-modus, als weer spanning aanwezig is.
- OFF: schuifschakelaar naar rechts schuiven, "0" verschijnt links, de bewegingsmelder is in de UIT-modus, het licht blijft uit.

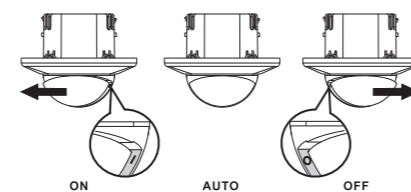

- 190 -

7. Handmatige toepassing AAN

Een extra drukknop (met of zonder reset) kan op de klemmen "T" en "L" worden aangesloten. Als de drukknop wordt ingedrukt, gaat de verbruiker aan. Als de tijd is verstreken, gaat hij weer uit. De LUX-meting speelt daarbij geen rol.

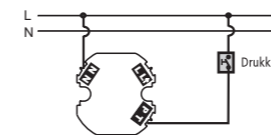

- 191 -

8. Afdekking gebruiken

De afdekking bestaat uit 3 lagen (A, B, C). Elke laag is onderverdeeld in vier kleine eenheden, waarbij elke eenheid een hoek van ongeveer 50° kan afdekken. Als de melder op een hoogte van 1,2-1,5 m is geïnstalleerd, bedraagt de buitenste afdekking (zie volgende afbeelding):

- Laag A verwijderen: het registratiegebied is cirkelvormig 0 m t/m 9 m.
- Laag B verwijderen: het registratiegebied is cirkelvormig 0 m t/m 3 m.
- Laag C verwijderen: het registratiegebied is cirkelvormig 0 m t/m 1 m.

De afzonderlijke afdekking kan met een tang worden verwijderd om aan het gewenste registratiegebied te worden aangepast.

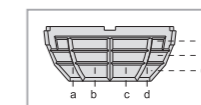

- 192 -

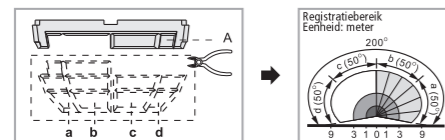
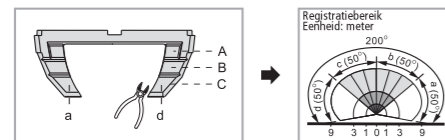
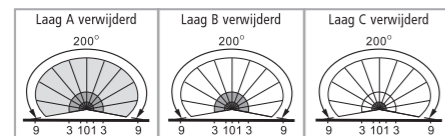

-193-

Afdekking bevestigen

- De vereiste afdekking vastpakken.
- De vereiste afdekkingen bevestigen.



Afdekking verwijderen

- Met een schroevendraaier de betreffende afdekking naar voren schuiven en optillen.



-194-

Opmerking: De volgende omstandigheden kunnen een lagere gevoeligheid veroorzaken:

- Lagere gevoeligheid vanwege vochtigheid (bij mist) die zich op de lens verzamelt.
- Lagere gevoeligheid op warme dagen omdat het apparaat het verschil tussen de hoge omgevingstemperatuur en de lichaamstemperatuur bijna niet kan meten.
- Lagere gevoeligheid op zeer koude dagen waarop het lichaam slechts weinig warmte uitstraalt, waardoor het apparaat minder gevoelig reageert.
- Reiniging - alleen een droge en schone doek gebruiken. Zeep of ruwe doeken kunnen de bewegingsmelder beschadigen.

9. Technische specificaties

Nominale spanning:	230 V- +10 %/-10 %
Frequentie:	50 Hz
Opgenomen vermogen:	meestal 6 VA
Contact:	Maakcontact (μ)
Schakelvermogen:	10 A (cos φ = 1) / 3 AX
Gloeilampbelasting:	1000W
Halogeenlampbelasting:	1000W

-195-

Registratiehoek:	max. 200°
Registratiebereik:	max. 9 m bij een hoogte van 1,2 m – 1,5 m max. 8 m bij een hoogte van 1,8 m – 2,0 m
Montagehoogte:	1,2 – 2 m
Instelbereik lichtsterkte:	3 nauwkeurige instellingen: 5/30/100 en (inleerbereik: 5–1000 Lux) / (Reset)
Bereik inschakelduur:	nauwkeurige instellingen: 20 s/1 m/5 m/ 15 m/30 m/test (2 s) + 1 s impuls
Beschermingsklasse:	II
Beschermingsgraad:	IP 40
Toegestane omgevingstemperatuur:	0 °C tot +45 °C

Theben AG Hohenbergstr. 32 72401 Haigerloch DUITSLAND Tel. +49 (0) 74 74/6 92-0 Fax +49 (0) 74 74/6 92-150	Service Tel. +49 (0) 74 74/6 92-369 Fax +49 (0) 74 74/6 92-207 hotline@theben.de Adressen, telefoonnummers etc. op www.theben.de
----------------------------------------------------------------------------------------------------------------------------------	--------------------------------------------------------------------------------------------------------------------------------------------------------------------------------------------------

tempolec

B-6530 THUIN, Route de Biesme 49
TEL 071 59 00 39, FAX 071 59 01 61
info@tempolec.be, www.tempolec.be