

Trappenhuisautomaten voor inbouwmontage

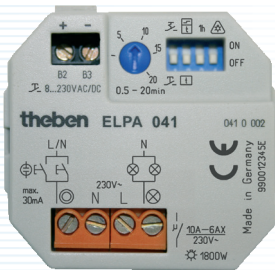

ELPA 041

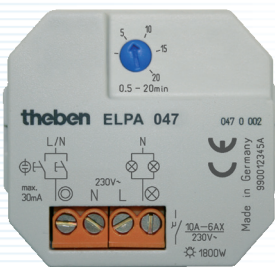

ELPA 047

- Behuizing voor montage in inbouwdoos of in vals plafond.
- ELPA 041**: – gelijkwaardig aan ELPA 1
 - 12 functies naar keuze instelbaar via 4 dipswitches
 - met of zonder uitschakelmelding
 - universele sturingang van 8 tot 230 V AC/DC voor de verlichtingsbediening bij toegangscontrole, alarm- of parlofoonsystemen
 - vertragingstijd instelbaar tot 20 minuten of 1 uur vast
 - bestand tegen blokkering van de drukknoppen.
- ELPA 047**: – gelijkwaardig aan ELPA 7
 - timerfunctie met terugstelling en zonder uitschakelmelding
 - vertragingstijd instelbaar tot 20 minuten
 - bestand tegen blokkering van de drukknoppen.

Technische gegevens

Voeding	230 tot 240 V 50-60 Hz
Schakelvermogen van contact	8 A $\cos \phi = 1$
Lekstroom vanwege neon's parallel op drukknoppen:	30 mA
Beschermingsgraad	IP 20
Beschermingsklasse	II
Ruimtetemperatuur	-25 tot +45 °C

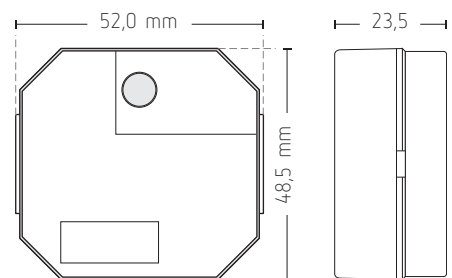

Schakelbare belastingen



1800 W

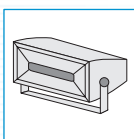

1800 W

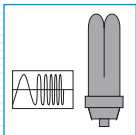
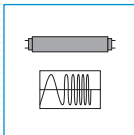
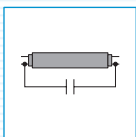
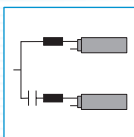
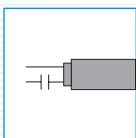
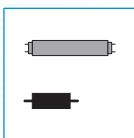
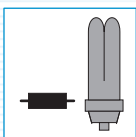
9 x 7, 7 x 11,
7 x 15, 7 x 23 W
elektronisch400 VA
elektronisch400 VA * 120 μ F
parallel compensatie1000 VA *
duo1000 VA *
serie compensatie1000 VA *
niet-
gecompenseerd400 VA *
conventioneel

* Deze belastingen beschikken niet over de functies 2, 4, 6, 8, 10 en 12 met uitschakelmelding.

Elektrische aansluitingen

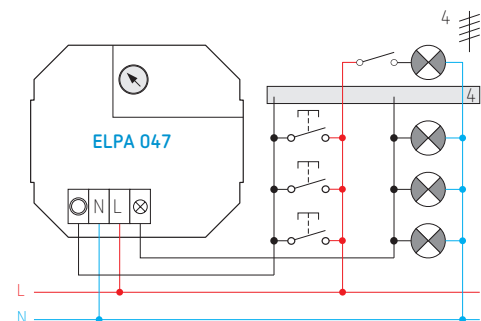
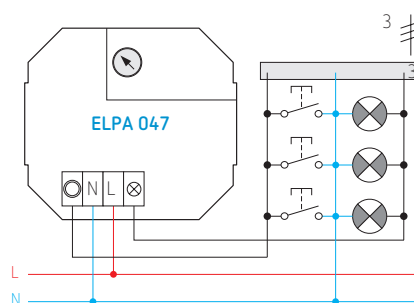
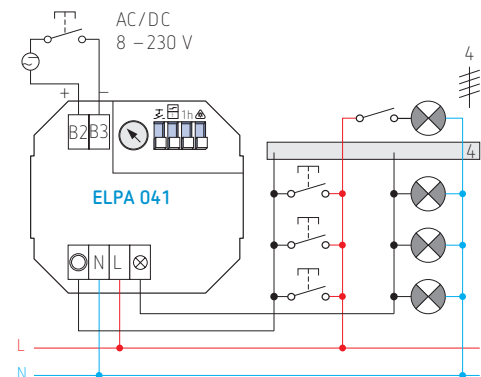
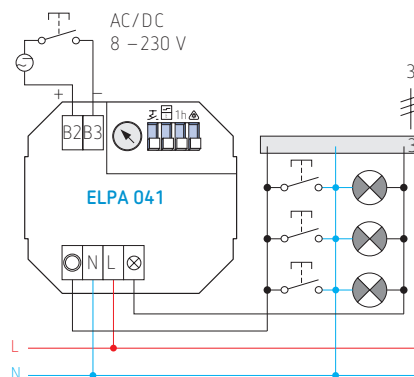

5 Functiemogelijkheden met ELPA 041

1		trappenhuisautomaat zonder uitschakelmelding = functie ELPA 047
2		trappenhuisautomaat met uitschakelmelding
3		trappenhuisautomaat zonder uitschakelmelding en mogelijkheid van 1 h vaste vertraging
4		trappenhuisautomaat met uitschakelmelding en mogelijkheid van 1 h vaste vertraging
5		trappenhuisautomaat met bediening via schakelaar i.p.v. drukknop
6		trappenhuisautomaat met uitschakelmelding en bediening via schakelaar i.p.v. drukknop
7		trappenhuisautomaat zonder uitschakelmelding en mogelijkheid tot vervroegde uitschakeling
8		trappenhuisautomaat met uitschakelmelding en mogelijkheid tot vervroegde uitschakeling
9		trappenhuisautomaat zonder uitschakelmelding, mogelijkheid van 1 h vaste vertraging en vervroegde uitschakeling
10		trappenhuisautomaat met uitschakelmelding, mogelijkheid van 1 h vaste vertraging en vervroegde uitschakeling
11		trappenhuisautomaat met bediening via schakelaar en mogelijkheid tot vervroegde uitschakeling
12		trappenhuisautomaat met uitschakelmelding, bediening via schakelaar en mogelijkheid tot vervroegde uitschakeling

De streepjes --- betekenen hetzij een terugstelling met vertraging (functies 7 of 8), hetzij een vervroegde uitschakeling (functies 3, 4, 9, 10, 11 of 12).

Opmerkingen

- De functies 5, 6, 11 en 12 zijn uiterst interessant voor de vertraging van een verlichtingskring gestuurd via schakelaars i.p.v. drukknoppen. Een terugstelling van de actieve vertraging is echter onmogelijk.
- Bij de functies 5 en 6 moet men het einde van de vertraging afwachten alvorens de verlichting weer in te schakelen.
- Bij de functies 11 en 12 moet men de schakelaar uitschakelen en daarna herinschakelen om een vertraging weer op te starten.

BESTELREFERENTIES

ELPA 041	trappenhuisautomaat voor inbouwmontage
ELPA 047	trappenhuisautomaat voor inbouwmontage