

**NL** Aanwezigheidsmelder

LUXA 103 S360-100-12 DE-UP WH  
1030052

LUXA 103 S360-101-12 DE-UP WH  
1030053

LUXA 103 S360-100-12 AP WH  
1030062

LUXA 103 S360-101-12 AP WH  
1030063

LUXA 103 S360-100-28 DE-UP WH  
1030072

LUXA 103 S360-100-28 AP WH  
1030082



1030052



1030062



1030072



1030053



1030063



1030082

## 1. Algemene informatie

- Aanwezigheidsmelder voor plafondmontage (hol plafond), inbouwmontage in standaarddoos en opbouwmontage
- Geschikt voor menglichtmeting
- Functies met de afstandsbediening theSenda P en theSenda B/app instelbaar; functies voor de gebruiker kunnen via theSenda S worden opgeroepen
- Detectiebereik: aanwezigheidsmelder rond  $\varnothing$  12 m; gangmelder rechthoekig 28 x 5 m
- **Diverse uitvoeringen:**  
**LUXA 103 S360-100-12 DE-UP WH:** voor plafondinbouw- en inbouwmontage, 1 schakelkanaal voor licht  
**LUXA 103 S360-101-12 DE-UP WH:** voor plafondinbouw- en inbouwmontage, 1 schakelkanaal voor licht, 1 potentiaalvrij contact voor HKL  
**LUXA 103 S360-100-12 AP WH:** voor opbouwmontage, 1 schakelkanaal voor licht  
**LUXA 103 S360-101-12 AP WH:** voor opbouwmontage, 1 schakelkanaal voor licht, 1 potentiaalvrij contact voor HKL  
**LUXA 103 S360-100-28 DE-UP WH:** voor plafondinbouw- en inbouwmontage, 1 schakelkanaal voor licht  
**LUXA 103 S360-100-28 AP WH:** voor opbouwmontage, 1 schakelkanaal voor licht
- **Optionele accessoires:**  
 Adapterset Zwitserland 9070842; opbouwraam 9070843, 9070844 gebruikersafstandsbediening theSenda S (9070911) (kort: theSenda S), serviceafstandsbediening theSenda P (9070910) (kort: theSenda P), app-afstandsbediening theSenda B (9070985) en bijbehorende app 'theSenda Plug' (iOS/Android) (kort: theSenda B/app)

## 2. Veiligheid



Montage en installatie uitsluitend door een elektromonteur, een persoon met geschikte vakkundige opleiding, met kennis en ervaring zodat hij/zij gevaren kan herkennen en vermijden die door elektriciteit kunnen ontstaan.



Vóór montage/demontage netspanning uitschakelen en uitschakeling beveiligen.



Vóór ingebruikname en gebruik van het product moet de handleiding volledig worden gelezen en opgevolgd.

De aanwezigheidsmelders voldoen aan EN 60669-2-1 bij voorgeschreven montage.

## 3. Bedoeld gebruik

- Aanwezigheidsmelder voor de automatische verlichtingsregeling en HKL (afhankelijk van de uitvoering)
- Geschikt voor plafondmontage (holle plafonds), inbouwmontage in standaarddoos (1030052, 1030053, 1030072) of opbouwmontage (1030062, 1030063, 1030082) binnen en buiten:  
 melder met rond detectiebereik voor afzonderlijke kantoren en kantoortuinen, toiletten, kelders etc.;  
 melder met rechthoekig detectiebereik (1030072 + 1030082 zog. → **gangmelder**) voor gangen en corridors

## 4. Montage

### Installatievoorschriften

Omdat de melder op temperatuurschommelingen reageert, moet u de volgende situaties vermijden:

- Richt de aanwezigheidsmelder niet op voorwerpen met sterk reflecterende oppervlakken zoals spiegels etc.
- Installeer de aanwezigheidsmelder niet in de buurt van warmtebronnen zoals verwarmingsopeningen, airconditioning, lampen etc.
- Richt de aanwezigheidsmelder niet op objecten die in de wind bewegen zoals gordijnen, grote planten etc.
- Let bij het testen op de bewegingsrichting.

ⓘ Kies vóór de montage evt. de instellingen op de potentiometers.

ⓘ Houd de aanbevolen montagehoogte van 2,5–3,5 m aan!

ⓘ Let op vrije zicht, omdat infraroodstralen geen vaste voorwerpen kunnen doordringen.

Let bij de montage van de gangmelder (1030072, 1030082) op de juiste uitlijning.

- Schakel de spanning vrij.

## Montage in hol plafond (plafondinbouw)

① Dit montage-type geldt voor de melders 1030052, 1030053, 1030072.

- Maak een plafondopening van ca. Ø 60 mm.
- Strip de kabel af op 8-10 mm volgens het opschrift van het apparaat.
- Sluit het apparaat zoals afgebeeld aan, bevestig de treklasting met behulp van de meegeleverde kabelbinders en monteer de transparante aanraakbeveiligingskap.
- Druk de veren omhoog en schuif het apparaat in de plafondopening.

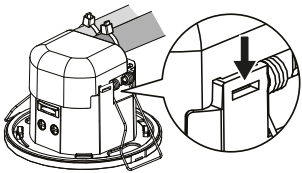
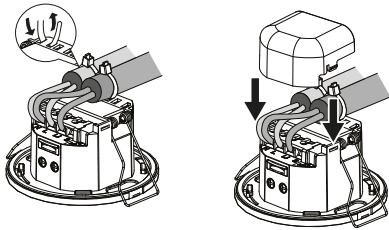

Plafondopening Ø 60 mm

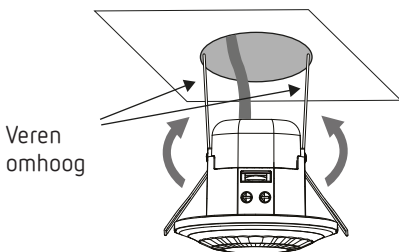

Veren in de juiste positie

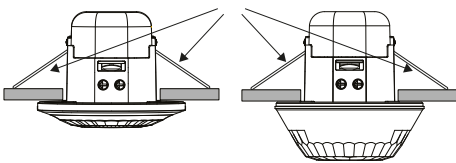

## Inbouwmontage

① Dit montage-type geldt voor de melders 1030052, 1030053, 1030072.

- ① Om het apparaat in een doos te monteren, moeten de veren en de aanraakbeveiligingskap worden verwijderd.
- Strip de kabel af op 8-10 mm volgens het opschrift van het apparaat.
  - Sluit het apparaat volgens de afbeelding aan en monteer het.

Veren verwijderen

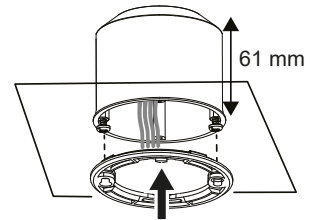
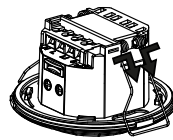

① Optimale Montage bij een doosdiepte van min. 61 mm.

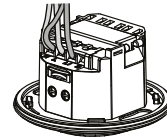
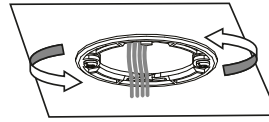

- Schroef het montage-raam op de tegenoverliggende zijden op de inbouwdoos.
- Sluit het apparaat aan.

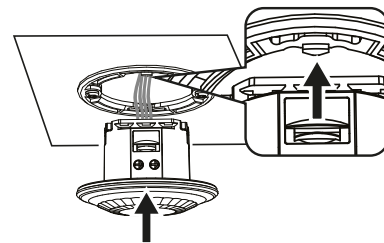

- Schuif het apparaat tegen de eerste weerstand in de doos (zie afbeelding) en bevestig het dan op het montage-raam door ertegen te drukken en het rechtsonder te draaien.

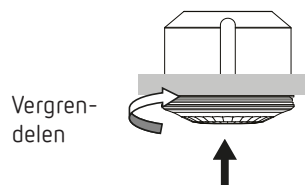

## Demontage en instellingen op de potentiometers

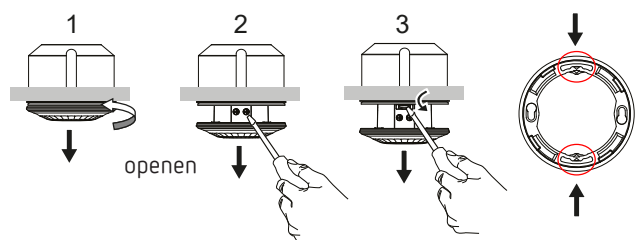

- Druk het apparaat omhoog en draai het linksom (1).  
→ Het apparaat komt dan voor het helft uit de doos.
- Kies de instellingen op de potentiometers (2); monteer het apparaat weer door ertegen te drukken en het rechtsonder te draaien.
- Druk voor de volledige demontage met de schroevendraaier op een klikpunt (zie pijl) boven de potentiometers en maak het apparaat los (3).

⚠ Let op spanningvoerende delen.

## Opbouwmontage

① Dit montage-type geldt voor de melders 1030062, 1030063, 1030082.

➤ Strip de kabel af op 8-10 mm volgens het opschrift van het apparaat.

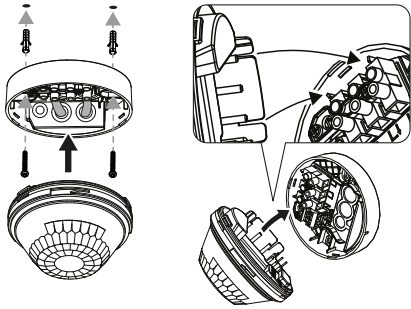

➤ Steek de afdichting(en) voor de kabels in de opbouwbehuizing met een schroevendraaier door.  
➤ Bevestig de behuizing aan het plafond en sluit deze volgens de klemmenaanduiding aan.  
➤ Prik het sensorgedeelte open zoals afgebeeld en klik het vast door ertegen te drukken.

① Druk bij de montage alleen op de randen van het sensorgedeelte.

➤ Plaats de decoratieve ring volgens de markering en draai deze totdat hij vastklikt.

① Als afdekclips voor de beperking van het detectiebereik nodig zijn, moeten deze vóór de montage van de decoratieve ring op de lens worden vastgeklikt (zie onder Detectiebereik beperken, pag. 4)

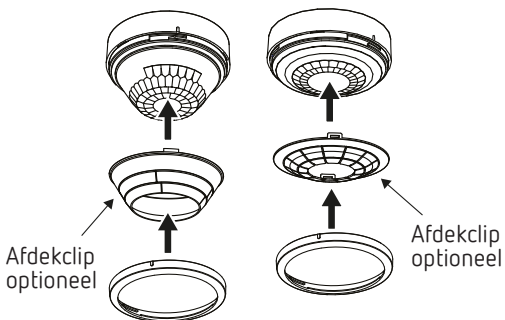

➤ Breng de aansluitklem voor het HKL-kanaal en de klemhouder voor de toets- /parallele ingang (H1, H2, S/P) weer aan en draai de schroeven vast (4, 5, 6).

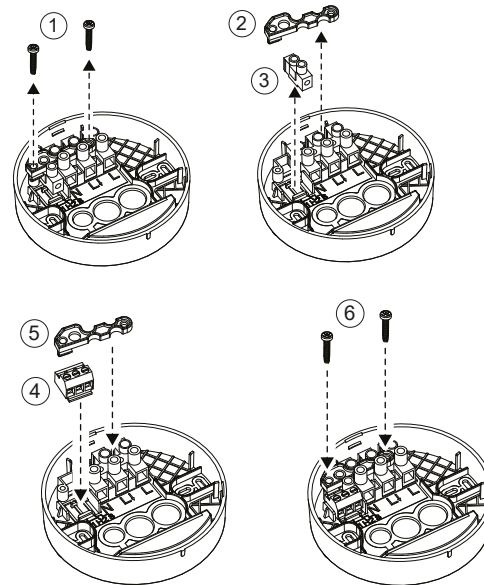

## Demontage

⚠ Schakel het apparaat spanningsvrij.

➤ Draai de decoratieve ring en verwijder deze.

➤ Verwijder de optionele afdekclip.

➤ Verwijder het sensorgedeelte met behulp van de schroevendraaier op de met een pijl gemarkeerde plaatsen uit de opbouwbehuizing.

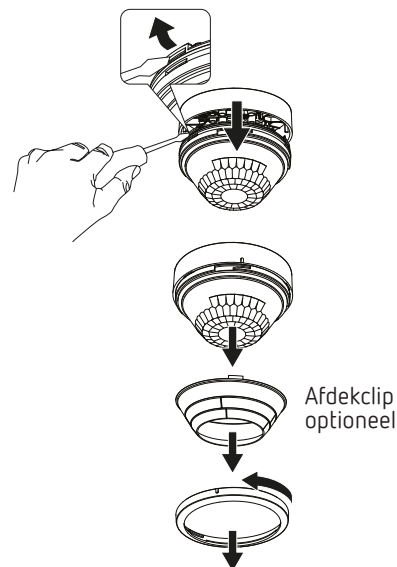

## Opbouwmontage met opbouwraam

Wanneer u het optionele opbouwraam in grijs of zwart (9070483, 9070484) voor de melder 1030063 wilt gebruiken, moet u dat als volgt doen:

➤ Draai de schroeven van de klemhouder los (1).

➤ Verwijder de klemhouder en aansluitklem van de S/P-ingang (2, 3).

## Detectiebereik binnen

### Aanwezigheidsmelder (rond detectiebereik)

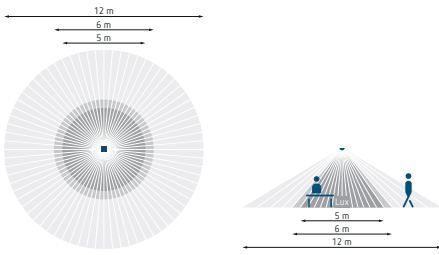

- zittend
  - recht naar de melder bewegend
  - dwars op de melder bewegend
- Montagehoogte: 3 m

Montagehoogte (A)	dwars bewegend (T)	recht bewegend (R)	zittend (S)
2,5 m	∅ 10 m	∅ 6 m	∅ 4 m
3 m	∅ 12 m	∅ 6 m	∅ 5 m
3,5 m	∅ 10 m	∅ 6 m	∅ 5 m

### Gangmelder (rechthoekig detectiebereik)

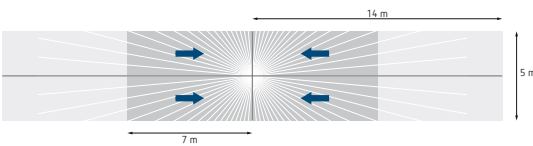

- dwars op de melder bewegend
  - recht naar de melder bewegend
- Montagehoogte: 3 m

Montagehoogte (A)	dwars bewegend (T)	recht bewegend (R)
2,5 m	28 x 5 m	14 x 5 m
3 m	28 x 5 m	14 x 5 m
3,5 m	26 x 4 m	12 x 5 m

### Detectiebereik beperken

- Gebruik de meegeleverde afdeklip om de melder aan het gewenste detectiebereik aan te passen.
- Verwijder het gewenste deel van de clip met een schaar o.i.d.
- Plaats deze daarna op de lens.

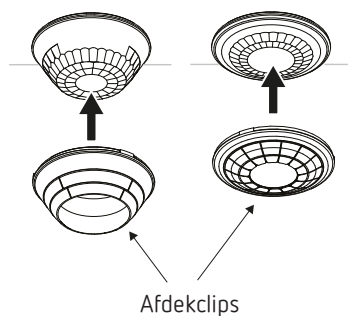

## Aanwezigheidsmelder

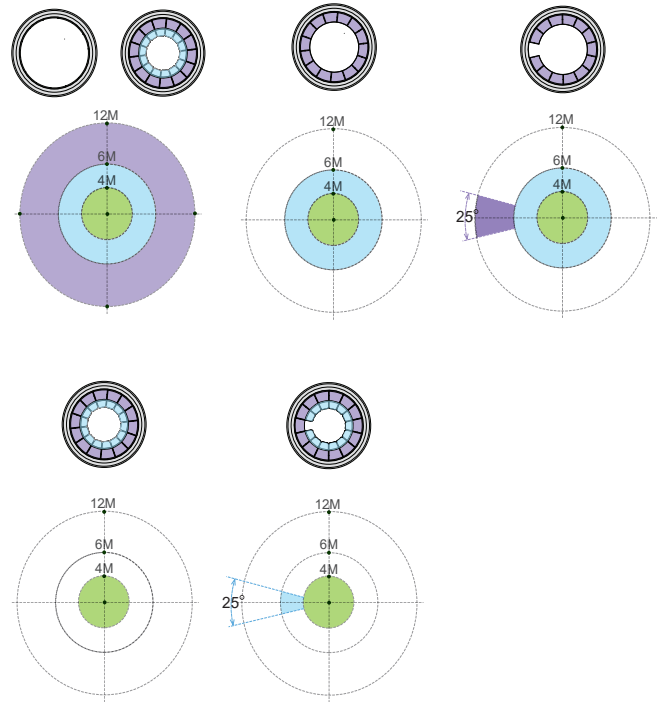

## Gangmelder

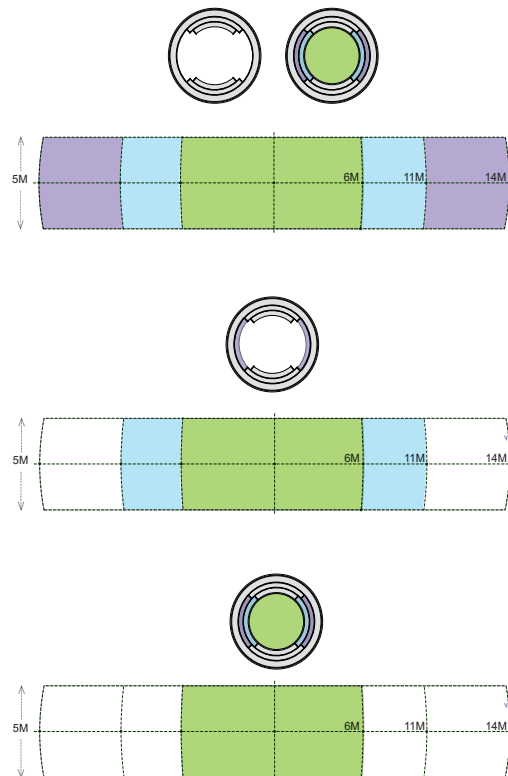

## Detectiebereik buiten

De LUXA 103 kan buiten worden gebruikt. Dit kan in de app worden ingesteld.

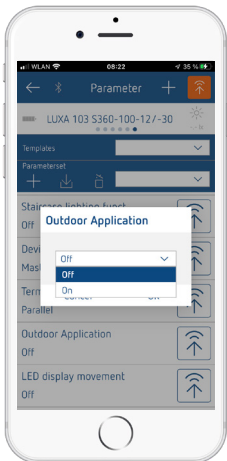

- ① Door de activering van 'Toepassing buiten' worden mogelijke storingsbronnen zoals regen of wind verminderd. Het detectiebereik wordt daardoor kleiner.

## Aanwezigheidsmelder

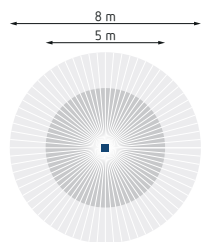

- recht naar de melder bewegend
  - dwars op de melder bewegend
- Montagehoogte: 3 m

## Gangmelder

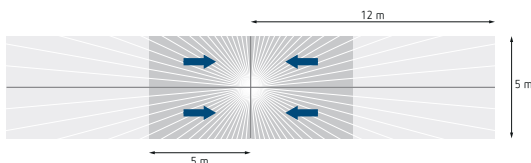

- dwars op de melder bewegend
  - recht naar de melder bewegend
- Montagehoogte: 3 m

## 5. Aansluiting

- ⚠ Dezelfde fasedraad voor alle melders en toetsen gebruiken.
- ⚠ Verlichte toets met nuldraadaansluiting gebruiken.
- ⚠ Beveilig het apparaat met een voorgeschakelde beschermingsleidingschakelaar type B of C (EN 60898-1) van 10 A.
- ⚠ Apparaat met een voorgeschakelde beschermingsleiding-schakelaar type B of C (EN 60898-1) van max. 6 A (H1 / H2) beveiligen.

- ⚠ De klem S/P kan voor 2 verschillende toepassingen worden gebruikt:
1. Toetsingang (fabrieksinstelling)
  2. Parallele ingang voor de parallelschakeling met andere apparaten (bereiksuitbreiding) (programmering met theSenda B en de theSendaPlug-app)

## Enkelvoudige schakeling

Bij de enkelvoudige schakeling detecteert de aanwezigheidsmelder de aanwezigheid en lichtsterkte en regelt de verlichting.

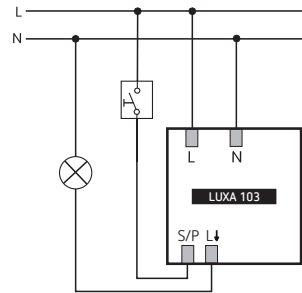

1030052  
1030062  
1030072  
1030082

Aanwezigheidsmelders met extra HKL-contact regelen de verlichting afhankelijk van aanwezigheid en lichtsterkte en de aangesloten HKL-apparaten afhankelijk van aanwezigheid.

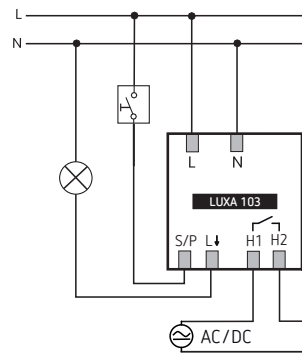

1030053  
1030063

## Parallelschakeling voor de bereiksuitbreiding

Is het detectiebereik van één aanwezigheidsmelder onvoldoende (in grote ruimtes), dan kunnen meerdere melders door verbinden van de S/p- en L↓-klemmen parallel worden geschakeld. Daarvoor wordt de L↓-uitgang van de parallelle apparaten op de S/P-klemmen van het lastschakelende apparaat aangesloten. De aanwezigheid wordt door alle melders gezamenlijk gedetecteerd, de lichtsterktemeting alleen in het lastschakelende apparaat.

- Configureer de parallelle apparaten met theSenda B en de app theSenda Plug als parallel apparaat (zie pag. 9).
- Stel de S/P-klem van het lastschakelende apparaat met theSenda B en de app theSendaPlug in op 'Parallel' (zie pag. 9).

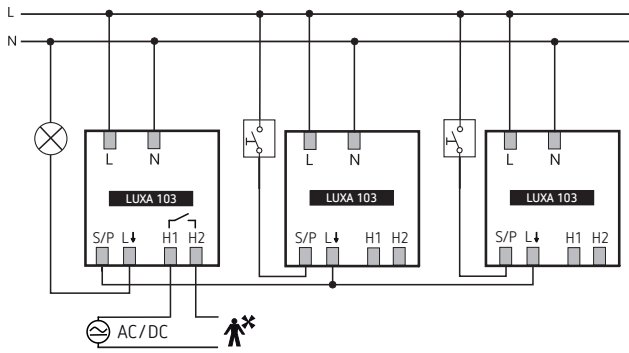

① Max. 8 apparaten kunnen parallel worden geschakeld.

## Toetsingang

Met de toets kan de verlichting altijd handmatig worden in-/uitgeschakeld (fabrieksinstelling).

### Handmatig inschakelen

Wanneer de toets kort wordt ingedrukt, wordt het licht max. 30 min. ingeschakeld, zolang een beweging wordt gedetecteerd. Wordt binnen 30 min. geen beweging meer gedetecteerd of zijn de 30 min. afgelopen, dan schakelt de melder weer terug naar automatische bediening.

### Handmatig uitschakelen

Is het licht ingeschakeld, dan kan het door kort indrukken van de toets gedurende 30 min. worden uitgeschakeld (zolang een beweging wordt gedetecteerd). Wordt binnen 30 min. geen beweging meer gedetecteerd of zijn de 30 min. afgelopen, dan schakelt de melder weer terug naar automatische bediening.

### Trapverlichtingsfunctie

De zog. trapverlichtingsfunctie wordt gebruikt voor de verlichting in trappenhuizen. Het licht kan niet met een toets worden uitgeschakeld (programmeerbaar alleen met theSenda B en de app theSenda Plug).

### Vol- of halfautomatisch

De verlichting van de aanwezigheidsmelder wordt naar keuze volautomatisch resp. halfautomatisch geregeld. Bij «volautomatisch» wordt de verlichting automatisch (afhankelijk van de ingestelde parameters) in- en uitgeschakeld. Bij 'halfautomatisch' moet de melder via een aangesloten toets worden geactiveerd. Daarna wordt de verlichting afhankelijk van beweging en lichtsterkte geregeld en uitgeschakeld. De instelling gebeurt met de afstandsbediening.

### Inschakelreactie

Bij het bijschakelen van de spanning of na een herstart met de afstandsbediening doorloopt de aanwezigheidsmelder twee fasen, die door een LED en de aangesloten lamp worden weergegeven:

#### 1. Opwarmfase (ca. 45 s)

- De rode LED brandt en het schakelcontact Licht is gesloten (licht aan).
- De melder reageert niet op opdrachten van de toets en afstandsbediening.

## 2. Gebruik

- De melder is bedrijfsklaar (LED uit) en bij afwezigheid opent het schakelcontact Licht (Licht uit).

## 6. Instellingen met potentiometer

De aanwezigheidsmelders zijn bij de 1-kanaalsvariant (1030052, 1030062, 1030072, 1030082) uitgerust met 2 potentiometers en bij de 2-kanaalsvariant (1030053, 1030063) met 4 potentiometers.

### Voorbeeld van aanwezigheidsmelder met 1 kanaal

① geldt voor 1030052, 1030062, 1030072, 1030082

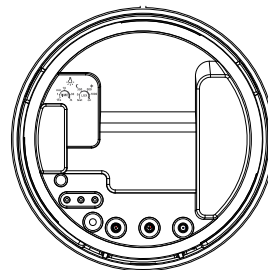

Licht (kanaal 1) —  
 - TIME  
 - LUX

### Voorbeeld van aanwezigheidsmelder met 2 kanalen

① geldt voor 1030053, 1030063

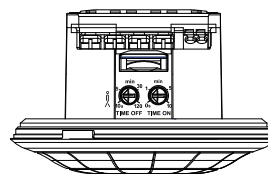

Licht (kanaal 1) —  
 - TIME  
 - LUX

HKL (kanaal 2) —  
 - TIME OFF  
 - TIME ON

### Lichtsterkte (LUX) instellen

Met de potentiometer voor lichtsterkte kunt u diverse lichtsterktes instellen (fabrieksinstelling 300 lx voor gangmelder/500 lx voor aanwezigheidsmelder).



- Potentiometer op de gewenste inschakellichtsterkte (5 – 1000 lux / on) instellen.

In de stand **on** reageert de melder altijd op beweging, onafhankelijk van de lichtsterkte.

### Lichtsterktemeting

De aanwezigheidsmelder meet de lichtsterkte van de omgeving onder de melder. De montageplaats wordt gebruikt als referentie voor het verlichtingsniveau. Wordt de lichtsterktemeting gedeactiveerd, dan schakelt het schakelcontact Licht alleen afhankelijk van de aanwezigheid (bij theSenda B/ app: lichtsterkte-schakelwaarde met de afstandsbediening



op 'Meting uit' ingesteld; bij theSenda P: toets 'Lux On' geactiveerd).

- ① De gemeten lichtsterkte wordt beïnvloed door de montageplaats, de lichtinval, de zonnestand, de weeromstandigheden, de reflectie-eigenschappen van de ruimte en het meubilair. De gegevens in lux zijn daarom richtwaarden.

### Nalooptijd (TIME) instellen

Als de melder geen beweging meer detecteert, wordt hij na de ingestelde nalooptijd uitgeschakeld. Als u de vooraf ingestelde tijd (fabrieksinstelling 10 min) wilt wijzigen, moet u

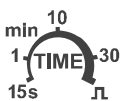

- Stel de potentiometer op de gewenste tijd (z. B. 15 s, 1 min, 5 min, 10 min, 30 min) in.

Als u de impulsfunctie (bijv. voor een trapverlichtingtijdschakelaar) wilt gebruiken, moet u

- de potentiometer op  $\square$  instellen (0,3 s aan, 10 s uit).

### Test detectiebereik (testmodus resp. bewegingstest)

De testmodus dient voor het testen en evt. beperken van het detectiebereik.

- Zet de potentiometer LUX op **test**.
  - De aanwezigheidsmelder reageert alleen op bewegingen; de lichtmeting is uitgeschakeld.
  - Nadat de melder een beweging heeft gedetecteerd, schakelt hij de aangesloten verlichting voor de kortste nalooptijd (15 s) in. Tegelijkertijd gaat de rode LED in de melder gedurende de gedetecteerde beweging branden.
- ① Wordt de testmodus met de potentiometer geactiveerd, dan moet deze ook via de potentiometers weer worden gedeactiveerd. In dat geval worden afstandsbedieningsopdrachten tijdens de testmodus niet geaccepteerd.

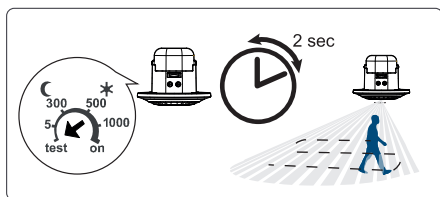

- ① Als de bewegingstest bij het parallelle apparaat wordt uitgevoerd, moet de testmodus ook bij het Master-apparaat worden geactiveerd.
- ① De testmodus kan ook met de afstandsbediening theSenda P en theSenda B/app worden geactiveerd (zie ook „Test Erfassungsbereich (Testmodus bzw. Gehstest)“).

## 7. Parameters en besturingsopdrachten via afstandsbediening

Ter ondersteuning bij inbedrijfstelling en servicewerkzaamheden kunnen de volgende parameters met de afstandsbediening worden opgevraagd of gewijzigd:

### Parameter

Parameter	Opvraag theSenda B/app	Wijzigbaar theSenda B/app	Wijzigbaar theSenda P
Gewenste lichtsterkte A	X	X	X
Werkelijke lichtsterkte A	X		
Nalooptijd A		X	X
Functie kanaal H		X	
Nalooptijd H		X	X
Inschakelvertraging H		X	
Bedieningswijze		X	X
Trapverlichtingsfunctie		X	
Klem S/P toewijzing		X	
Apparaatfunctie		X	
LED-weergave beweging		X	

- ① De parameters worden via infrarood naar de melder gezonden. Gewijzigde parameters worden overgenomen en gebruikt. Ontvangen en begrepen infraroodopdrachten worden door het apparaat bevestigd door kort knipperen van de rode status-LED.

Voor de opvraag van de parameters

- indrukken en de aanwijzingen in de app opvolgen.

### Besturingsopdrachten

De volgende besturingsopdrachten kunnen met de afstandsbediening worden geactiveerd:

Besturingsopdracht	Activeerbaar theSenda B/App	Activeerbaar theSenda P	Activeerbaar theSenda S
Inleren kanaal A	X	X	
Verlichting schakelen	X	X	X
Test detectiebereik	X	X	
Herstart	X	X	
Fabrieksinstellingen	X		

### Mobiel eindapparaat met afstandsbediening theSenda B/app verbinden

- Open de app 'theSenda Plug'.
- Klik op het Bluetooth-symbool linksboven in de app.
- Druk kort op de Bluetooth-toets op theSenda B.
  - LED knippert rood, apparaten worden gezocht.
- Bevestig met OK.
  - De LED brandt rood en de kleur van het Bluetooth-symbool in de app verandert van grijs naar blauw.

## 8. Parameters en besturingsopdrachten via app

### 1. Parameters

#### Gewenste lichtsterkte A



theSenda Plug



theSenda P

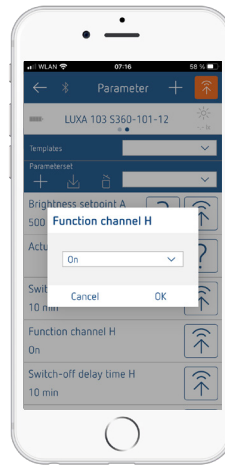

#### Nalooptijd H

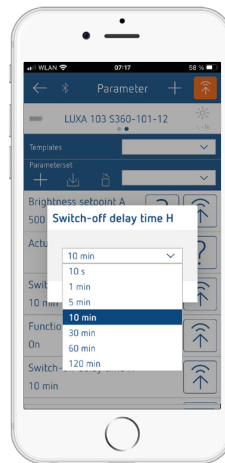

theSenda Plug



theSenda P

#### Werkelijke lichtsterkte A

Opvraag van de actueel gemeten werkelijke lichtsterkte.  
 ► Volg de aanwijzingen in de app op.

#### Nalooptijd A



theSenda Plug



theSenda P

#### Inschakelvertraging H

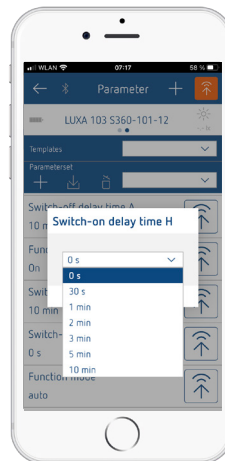

#### Bedieningswijze

**auto** = volautomatisch

De verlichting wordt automatisch in- en uitgeschakeld (door aan-/afwezigheid en lichtsterkte)

**man** = halfautomatisch

De verlichting wordt altijd handmatig met de toets ingeschakeld. De uitschakeling vindt via de melder plaats.





theSenda Plug



theSenda P

### Klem S/P toewijzing

De klem S/P kan worden verbonden met een externe toets of voor de parallelschakeling van apparaten ('Parallel') worden gebruikt.

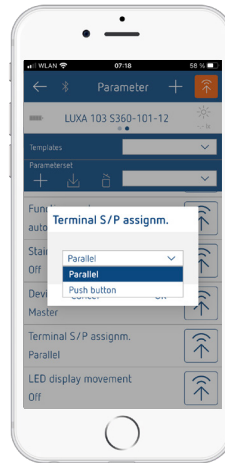

### LED-weergave beweging

De bewegingsdetectie wordt door de LED weergegeven.

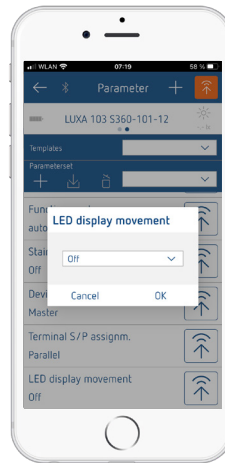

### Trapverlichtingsfunctie

Met de trapverlichtingsfunctie **Uit** kan het licht altijd met de toets altijd handmatig worden in- en uitgeschakeld. Met **Aan** kan het licht handmatig worden ingeschakeld, maar niet uitgeschakeld. Het licht wordt pas na de ingestelde nalooptijd uitgeschakeld.



### Apparaatfunctie

Wordt een apparaat parallel op een lastdragend apparaat aangesloten, dan moet de apparaatfunctie in het parallel aangesloten apparaat met de afstandsbediening en app van Master (fabrieksinstelling) in Parallel apparaat worden gewijzigd.



## 2. Besturingsopdrachten

### Inleren kanaal A

De melder slaat de actuele omgevingslichtsterkte op als toekomstige inschakellichtsterkte.

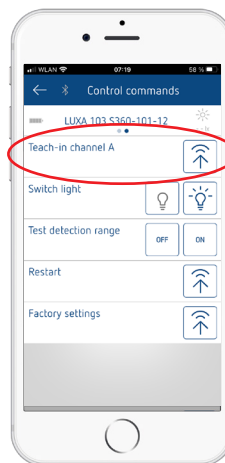

theSenda Plug



theSenda P

## Licht schakelen (in-/uitschakelen)

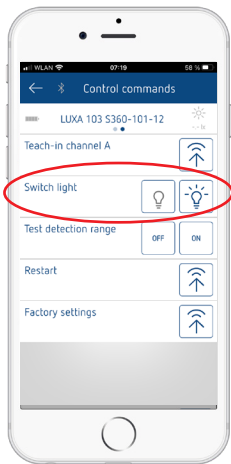

theSenda Plug



theSenda B



theSenda P



theSenda S

## Test detectiebereik (testmodus resp. bewegingstest)

- Selecteer ON in de app.
  - De melder reageert altijd op beweging (onafhankelijk van de lichtsterkte en bedieningswijze).
  - Nadat de melder een beweging heeft gedetecteerd, worden alle contacten gedurende kortst mogelijke nalooptijd ingeschakeld.
  - De rode LED brandt.



theSenda Plug



theSenda P

- Ⓛ De testmodus eindigt na 10 min, wanneer deze met de afstandsbediening werd geactiveerd.

- Ⓛ De testmodus kan door het kiezen van een andere bedrijfsmodus (volautomatisch/halfautomatisch) worden beëindigd.

## Herstart

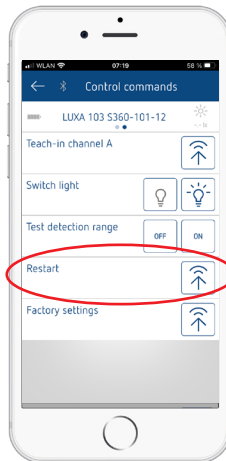

theSenda Plug



theSenda P

## Fabrieksinstellingen

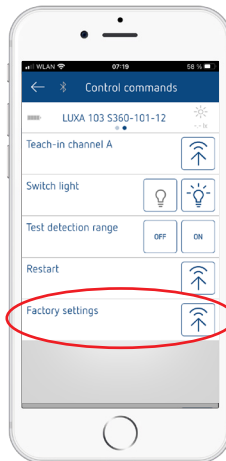

## Fabrieksinstellingen

Parameter	LUXA 103
Gewenste lichtsterkte A	300 lx/500 lx
Nalooptijd A	10 min
Functie kanaal H	Aan
Nalooptijd H	5 min
Inschakelvertraging H	1 min
Bedieningswijze	auto
Trapverlichtingsfunctie	UIT
Apparaatfunctie	Master
Klem S/P toewijzing	Toets
LED-weergave beweging	UIT

## Inschakelreactie

- Opwarmfase (ca. 45 s) na spanningsterugkeer
  - De rode LED knippert elke seconde, het licht-schakelcontact is gesloten.
  - De melder reageert niet op opdrachten van de toets en afstandsbediening.
  - Bij afwezigheid wordt het contact na afloop van de opwarmfase geopend.

## Gebruik

- De melder is gebruiksklaar (LED uit).

## Weergave van de LED

LED	Beschrijving
knippert langzaam	De aanwezigheidsmelder bevindt zich in de opwarmfase.
knippert snel	De door de afstandsbediening via infrarood gezonden opdracht werd door de aanwezigheidsmelder geaccepteerd.
gaat kort branden	De door de afstandsbediening via infrarood gezonden opdracht werd door de aanwezigheidsmelder afgewezen. De opdracht is niet geldig. Gekozen meldertype of parameter in de app controleren.
brandt of flinkt onregelmatig	De aanwezigheidsmelder bevindt zich in de testmodus aanwezigheid of 'LED-weergave beweging' is geactiveerd. De LED toont gedetecteerde bewegingen.

## Verhelpen van storingen

Storing	Oorzaak
Licht wordt niet in- resp. uitgeschakeld bij aanwezigheid en duisternis	Luxwaarde te laag ingesteld; melder op halfautomatisch ingesteld; licht werd handmatig met de toets of met de afstandsbediening uitgeschakeld; geen persoon in het detectiebereik; obstakel(s) storen de detectie; nalooptijd te kort ingesteld
Licht brandt bij aanwezigheid ondanks voldoende lichtsterkte	Luxwaarde te hoog ingesteld; licht werd kort daarvoor handmatig met de drukknop of met de afstandsbediening ingeschakeld (30 min. wachten); melder in testmodus
Verlichting wordt niet uitgeschakeld resp. verlichting wordt spontaan ingeschakeld bij afwezigheid	thermische storingsbronnen in het detectiebereik: heteluchtverwarmers, gloeilamp/halogenestraler, zich bewegende objecten (bijv. gordijnen bij open ramen); Last (EVA's, relais) niet ontstoord
Toets werkt niet	Apparaat nog in de opwarmfase; verlichte toets werd zonder nuldraadaansluiting gebruikt; Toets niet op het apparaat aangesloten
Licht kan met de toets niet worden uitgeschakeld	Toets is niet op de melder aangesloten. Bedrading toets controleren, trapverlichtingsfunctie geactiveerd
Apparaat reageert niet	Kortsluiting resp. meerdere fasen parallel geschakeld! Melder 5 min van de netspanning loskoppelen (thermische beveiliging)
Licht knippert kort elke 10 s	Het parallelle apparaat is aangesloten, maar het lastschakelende apparaat is niet als Master geprogrammeerd
Apparaat reageert niet op veranderingen van de lichtsterkte	Apparaat is als parallel apparaat geprogrammeerd

## 9. Technische specificaties

Bedrijfsspanning	230 V AC, + 10 % / - 15 %
Frequentie	50 Hz
Stand-by-vermogen	ca. 0,5 W
Schakelvermogen max.	10 A (bij 230 V AC, $\cos \varphi = 1$ )
Schakelvermogen min.	10 mA
Schakelvermogen H1/H2	50 W/50 VA (max. 2 A)
Bedrijfstemperatuur	-25 °C ... + 55 °C
Instelbereik lichtsterkte	5 - 1000 lx/on
Bereik inschakelduur	Lichtkanaal: 15 s - 30 min; HKL-kanaal: inschakelvertraging → 0 s - 10 min; nalooptijd → 10 s - 120 min
Inschakelstroom	max. 500 A/200 $\mu$ s
Detectiehoek	360°

Detectiebereik	dwars bewegend: $\emptyset$ 12 m recht bewegend: $\emptyset$ 6 m, aanwezigheid: $\emptyset$ 5 m gang: 5 x 28 m
Montagehoogte	2,5 - 3,5 m
Contact	$\mu$ -contact 240 V AC (maaktcontact)
Gloeilamplast	2300 W
Halogeenlamplast	2300 W
TL-lampen (VVG-verliesarme voorschakelapparaten): niet gecompenseerd seriegecompenseerd parallelgecompenseerd	1150 VA 600 VA 400 W
TL-lampen (EVA - elektronische voorschakelapparaten)	600 W
Compacte TL-lampen (EVG)	150 W
LED-lampen	400 W ( $\cos \varphi \geq 0,9$ )
Beschermingsgraad	1030052/1030053/1030072: IP 20 (IP 54 in gemonteerde toestand) 1030062/1030063/1030082: IP 54
Beschermingsklasse	II bij voorgeschreven montage
Software	Klasse A

## Reiniging en onderhoud

- Reinig het oppervlak van het apparaat met een droge, zachte doek.
- Gebruik geen reinigings- en oplosmiddelen.

## Afvoer

- Apparaat op milieuvriendelijke wijze afvoeren (elektronisch afval)

## Maattekeningen

### Aanwezigheidsmelder

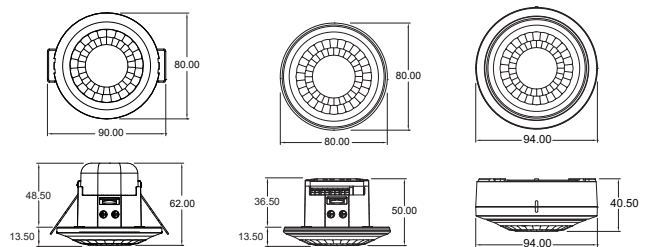

### Gangmelder

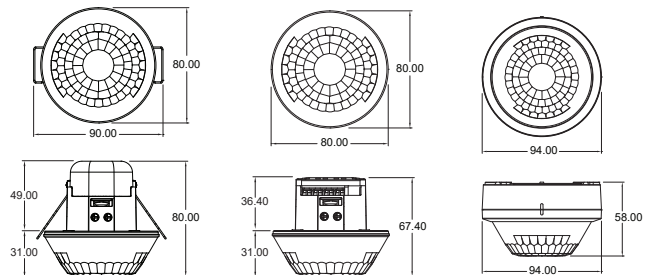

## 10. Contact

### **Theben AG**

Hohenbergstr. 32

72401 Haigerloch

DUITSLAND

Tel. +49 7474 692-0

Fax +49 7474 692-150

### **Hotline**

Tel. +49 7474 692-369

hotline@theben.de

**Adressen, telefoonnummers etc.**

**[www.theben.de](http://www.theben.de)**