

Bewegingsmelders voor inbouwmontage in plafond, **theMova P**

4

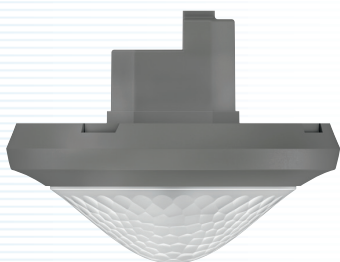

theMova P360-100 UP GR

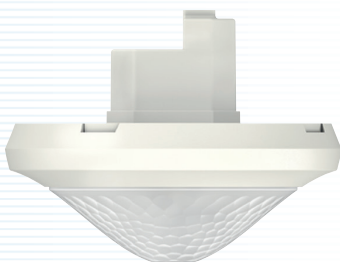

theMova P360-100 UP WH



theMova P360-100 WH GST



theMova P360-100 WH WINSTA

- Bewegingsmelders voor inbouwmontage in plafond
- Voor gebruik binnenhuis
- Detectiezone 360° tot Ø 24 m (452 m²), mogelijk tot het beperken van de detectiezone d.m.v. bijgeleverde afdekkap
- Detectie van menglicht (geschikt voor elk type verlichting)
- Montagehoogte tot 10 m
- Fabriek ingesteld apparaat (standaard instelling : 300 lx, 10 min), lichtsterktedrempel en vertragingstijd instelbaar d.m.v. afstandsbedieningen theSenda P of SendaPro 868-A
- Detectiegevoeligheid instelbaar met afstandsbedieningen theSenda P of SendaPro 868-A
- Inleerfunctie van de lichtsterkte
- Impulsfunctie
- Testmodus ter controle van functie en detectiebereik
- theMova P360-100 WH GST : voorbedrade detector met WIELAND GST aansluiting, kabel van 1,5 m
- theMova P360-100 WH WINSTA : voorbedrade detector met WAGO WINSTA aansluiting, kabel van 1,5 m.

Technische gegevens

Voedingsspanning	110 tot 230 V 50 – 60 Hz
Verbruik	0,1 W
Detectie	360° tot 24 m, maximum 452 m ²
Montagehoogte	2 tot 10 m
Lichtsterktedrempel	30 tot 3 000 lux
Vertragingstijd	10 s tot 60 min, impulsfunctie mogelijk
Schakelvermogen	10 A/230 V AC (cos φ = 1)
Maximale belasting	halogeen- of gloeilampen : 2 300 W fluorescentielampen gecompenseerd of niet : 1 150 VA lampen met elektronische ballast : 16 x 54/58 W, 24 x 35/36 W compacte lampen : 1 150 VA LED < 2 W : 60 W, LED > 2 W : 180 W
Beschermingsgraad	IP40
Beschermingsklasse	II
Aansluiting	schroefklemmen
Maximum kabeldiameter	2 x 2,5 mm ²
Temperatuurbereik	-15 tot +50 °C

Detectiezone

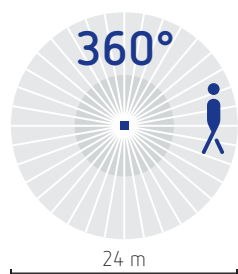

MONTAGEHOOGTE	TRANSVERSALE ZONE	FRONTALE ZONE
2 m	380 m ² Ø 22 m	28 m ² Ø 6 m
2,5 m	415 m ² Ø 23 m	38 m ² Ø 7 m
3 m	452 m ² Ø 24 m	50 m ² Ø 8 m
3,5 m	452 m ² Ø 24 m	50 m ² Ø 8 m
4 m	452 m ² Ø 24 m	50 m ² Ø 8 m
5 m	452 m ² Ø 24 m	50 m ² Ø 8 m
6 m	452 m ² Ø 24 m	50 m ² Ø 8 m
10 m	491 m ² Ø 25 m	50 m ² Ø 8 m



Afstandsbedieningen **theSenda P** (service) en **theSenda S** (gebruiker)



SendoPro 868-A, service-afstandsbediening



907 0 912 - 110A WH, behuizing voor opbouwmontage



907 0 917, plafondinbouwdoos 73 A



907 0 531, beschermrooster

Aansluitschema's

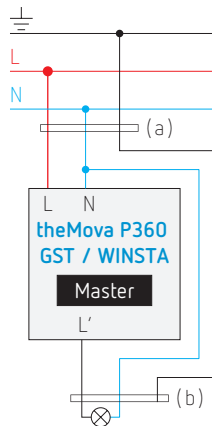
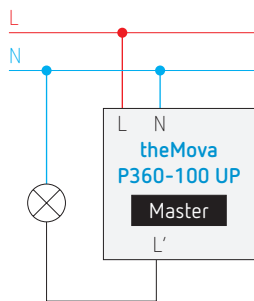

GST-connector

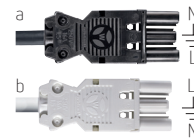

WINSTA-connector

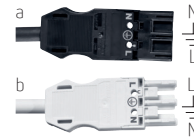

a : netstekker
b : stekker voor lamp

Afmetingen

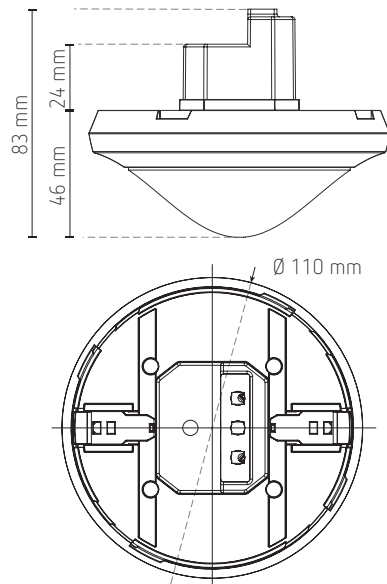

Behuizing voor opbouwmontage 907 0 912 - 110A WH

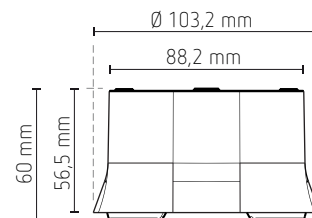

BESTELREFERENTIES	KLEUR	MONTAGE	
theMova P360-100 WH GST	grijs	inbouw	voorbedaad WIELAND GST
theMova P360-100 WH WINSTA	wit	inbouw	voorbedaad WAGO WINSTA
theMova P360-100 UP GR	grijs	inbouw	
theMova P360-100 UP WH	wit	inbouw	
OPTIES			
907 0 531	beschermrooster, robuust en stabiel, bijzonder slagvast		
907 0 912 - 110A WH	witte behuizing voor opbouwmontage van detector theMova P360-100 UP WH		
907 0 913 - 110A GR	grijze behuizing voor opbouwmontage van detector theMova P360-100 UP GR		
907 0 917	behuizing voor inbouwmontage in plafond 73 A		
SendoPro 868-A	service-afstandsbediening		
theSenda P	service-afstandsbediening		
theSenda S	gebruikersafstandsbediening		